

NORMBAU

PASSION FOR CARE

NOUVEAU
NIEUW

La nouvelle Vasque Care !

Onze nieuwe Care wastafel!

Saviez-vous, ...

... que dans une maison de soins, plus de 80% des soins corporels se font au lavabo ? Pour répondre de manière optimale à ces exigences, NORMBAU a développé la nouvelle Vasque Care. Apprenez-en plus au verso !

Wist je, ...

... dat meer dan 80% van de persoonlijke hygiëne in een verzorgings-
tehuis plaatsvindt bij de wastafel? NORMBAU heeft de nieuwe Care
wastafel ontwikkeld om optimaal aan deze eisen te voldoen. Lees
meer op de achterpagina!



ALLEGION

Plus de sécurité avec notre nouvelle Vasque Care !

Meer veiligheid met onze nieuwe Care Wasafel!

- + Bassin profond d'une grande capacité de 11 litres pour répondre à toutes les exigences en matière d'hygiène

Diep bassin met een grote capaciteit van 11 liter om aan alle hygiëne-eisen te voldoen

- + Rayons souples et surfaces droites pour un appui agréable des bras et possibilité de déposer des objets

Zachte radii en rechte oppervlakken voor comfortabele armondersteuning en opslagruimte voor objecten

- + Accessible PMR selon les normes DIN 18040 et ÖNORM B 1600/1601

Kan onder gereden worden volgens DIN 18040 en ÖNORM B 1600/1601

Une poignée cachée à l'avant assure, en plus des poignées latérales, une autre possibilité de préhension sûre au lavabo.

Naast de handgrepen aan de zijkant biedt een verborgen greeplijst aan de voorkant nog een veilige manier om de wastafel vast te pakken.

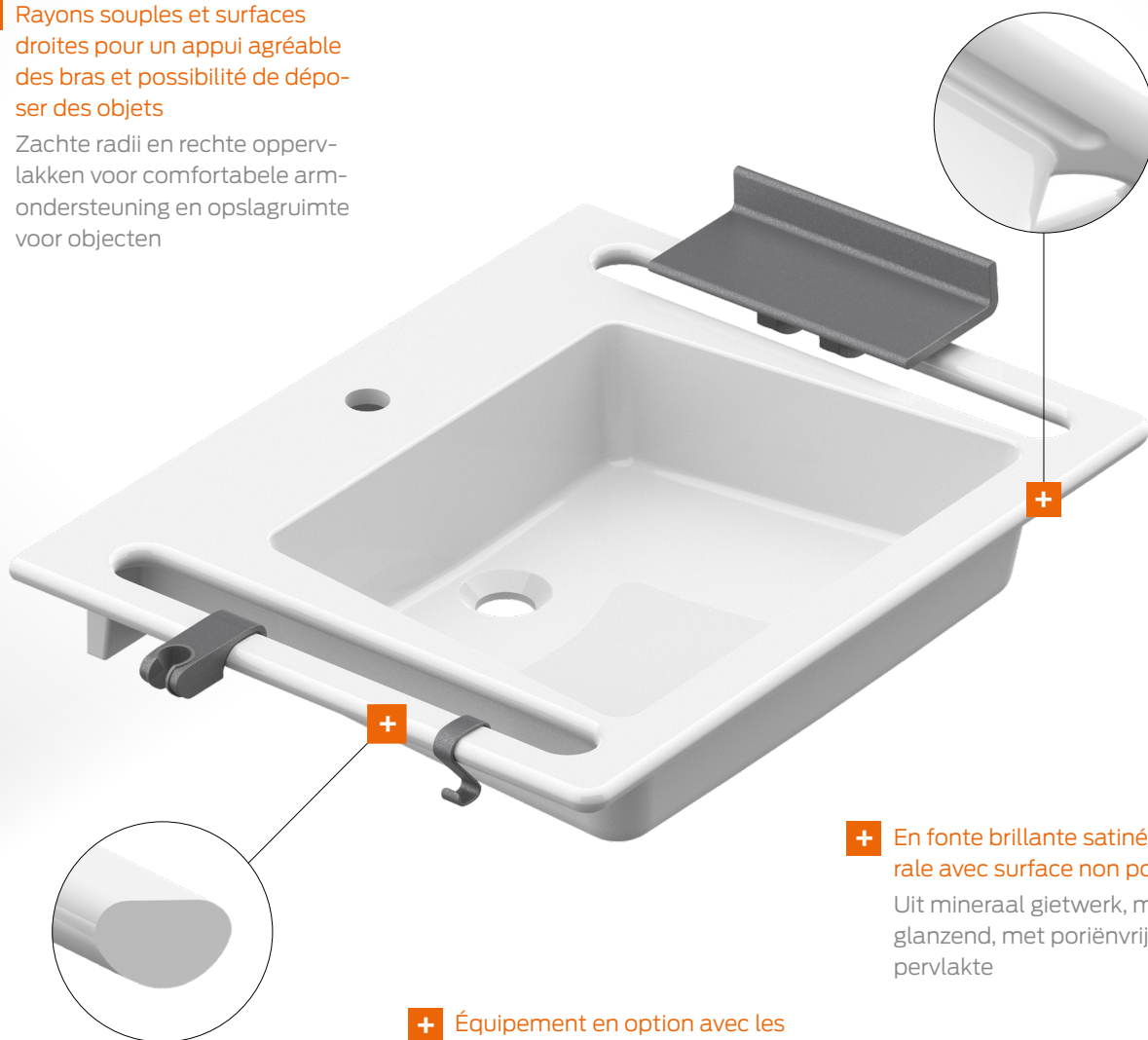

- + En fonte brillante satinée minérale avec surface non poreuse

Uit mineraal gietwerk, mat glanzend, met poriënvrije oppervlakte

- + Équipement en option avec les accessoires suivants :

Kan optioneel worden uitgerust met de volgende accessoires:

 Cavere Care Tablette d'angle
Cavere Care Douche legborde

 Cavere Care Support de douche, horizontal
Cavere Care Douchekophouder, horizontaal

 Cavere Care Patère simple
Cavere Care Haak

Des poignées ergonomiques sur les côtés du bord de la vasque permettent de se tenir en toute sécurité. De plus, elles peuvent être équipées d'accessoires des deux côtés et sont utilisables comme porte-serviette.

Ergonomisch gevormde greeplijsten zorgen voor een goede houvast. Ze maken het ook mogelijk om accessoires te bevestigen en kunnen worden gebruikt als handdoekhouder.

Découvrez tous les détails de la nouvelle Vasque Care !
Ontdek alle details van de nieuwe Care wastafel!



www.normbau.de



Care Vasque
Care Wastafel

Code PG 3800

sans trop-plein
zonder overloop

▶ 700 x 550 mm **3501 500** 588,00 €
avec perçage pour robinetterie
met opening voor kraanwerk

▶ 700 x 550 mm **3501 501** 588,00 €
sans perçage pour robinetterie (délai 4-6 semaines)
zonder opening voor kraanwerk (Levertijd 4-6 weken)

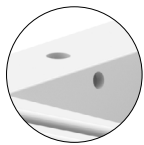

avec trop-plein
met overloop

▶ 700 x 550 mm **3501 505** 611,00 €
avec perçage pour robinetterie
met opening voor kraanwerk

▶ 700 x 550 mm **3501 506** 611,00 €
sans perçage pour robinetterie (délai 4-6 semaines)
zonder opening voor kraanwerk (Levertijd 4-6 weken)

Care Vasque

- 600 x 550 mm,
- en fonte minérale, brillant satiné, surface non poreuse,
- coloris blanc,
- vasque profond d'une grande capacité de 11 litres
- cuvette ergonomique élargie en partie avant,
- façade arrondie avec surface plane pour appui et soutien confortable des bras,
- deux barres d'appui latérales permettent de s'appuyer et de s'approcher de la vasque, également utilisables comme porte-serviettes,
- la poignée cachée avant assure une bonne préhension permettant de se tirer vers la vasque,
- larges emplacements pour articles de toilette,
- avec ou sans trop-plein,
- avec ou sans perçage pour robinetterie,
- fixation par vis à double filetage,
- fond plat permettant l'accès aux fauteuils roulants suivant la norme DIN 18040 et ÖNORM B1600/1601,
- peut résister jusqu'à 150 kg suivant DIN EN 14688,
- marquage CE suivant la réglementation des produits de construction n° 305/2011,
- vasque avec trop-plein, garniture de trop-plein incluse,
- peut être équipée avec Cavere Support de douchette horizontal 7485 030, Cavere Patère 7500 140, Cavere console de douche 7515 250.

ⓘ Sans robinetterie, ni siphon

Kit pour réparation d'impacts sur la vasque, livrable sur demande.

Pour vasques sans trop-plein :
Systèmes de vidage avec trop-plein pouvant être installés avec les Care vasques,
Geberit, raccordement avec déclenchement par levier "Clou"
Viega, vidage avec fonction de trop-plein intégrée "5420.1"

Care Wastafel

- 600 x 550 mm,
- uit mineraal gietwerk, mat glanzend, met poriënvrije oppervlakte,
- kleur wit,
- Diep bassin met een grote capaciteit van 11 liter
- ergonomisch binnenbekken met brede uitsparing,
- afgeronde vormgeving voor ondersteuning van de armen,
- 2 laterale grepen om op te steunen en vast te nemen om dichterbij de wastafel te komen, ook bruikbaar als handdoekhouder,
- de verborgen greeplijst aan de voorzijde zorgt voor een goede grip om zichzelf naar de wastafel te trekken,
- ruime plaats voor toiletartikelen,
- met of zonder overloop,
- met of zonder kraangat,
- voor bevestiging met houtdraadbouten,
- door de platte onderkant toegankelijk voor rolstoelen norm DIN 18040,
- belastbaar tot 150 kg volgens DIN EN 14688 en ÖNORM B1600/1601,
- CE markering volgens product reglement constructie nr. 305/2011,
- wastafel met overloop incl. overloopfitting,
- kan achteraf worden uitgerust met Cavere doucheophouder horizontaal 7485 030, Cavere Haak 7500 140, Cavere afneembaar legbordje 7515250.

ⓘ Zonder armatuur en sifon

Reparatie set voor het wegwerken van beschadigingen is op aanvraag leverbaar.

Voor wastafel zonder overloop:
de volgende systemen kunnen worden toegepast als overloop op de Care-wastafel :
Geberit, sifon 'Clou'
Viega, sifon '5420.1'

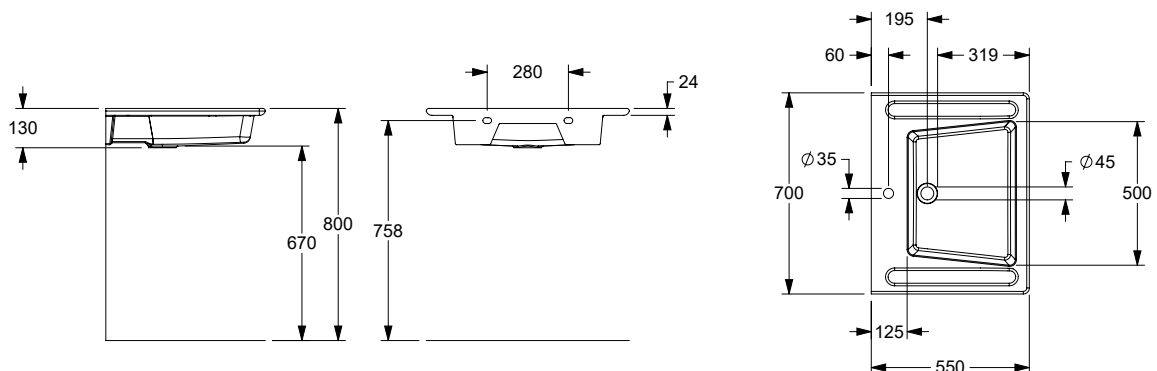

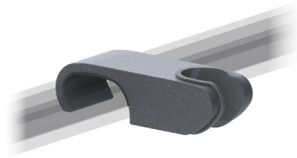

Cavere Support de douchette horizontal

- 34 x 30 x 101 mm,
- en aluminium,
- revêtement thermolaqué anti-rayure, avec protection antibactérienne intégrée (sauf noir carbone 091), voir chapitre Information,
- livrable en coloris Cavere,
- à cliper sur les mains courantes Cavere et Care Vasque,
- sans entretien,
- avec insert en matière plastique, adapté aux modèles de douchettes courants.

Cavere Douchekophouder horizontaal

- 34 x 30 x 101 mm,
- uit aluminium,
- krasbestendige poedercoating met antibacteriële bescherming (uitgezonderd 091 carbon zwart), meer onder hoofdstuk informatie,
- verkrijgbaar in de Cavere kleuren,
- kan op Cavere douchehandgreep en Care Wastafel worden geklikt,
- onderhoudsvrij,
- conische houder met plastic inzetstuk, geschikt voor verschillende handdouches.

Support de douchette Douchekophouder

Code PG 7000

▶ 34 x 30 x 101 mm **7485 030** 39,50 €

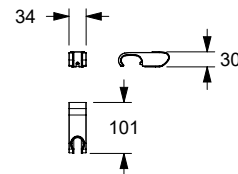

Cavere Patère, montage ultérieur

- 61 x 44 x 16 mm,
- en nylon,
- revêtement thermolaqué anti-rayure, avec protection antibactérienne intégrée (sauf noir carbone 091), voir chapitre Information,
- livrable en coloris Cavere,
- à accrocher aux mains courantes de maintien Cavere et Care Vasque.

Cavere Haak, achteraf monteerbaar

- 61 x 44 x 16 mm,
- gemaakt uit nylon,
- krasbestendige poedercoating met antibacteriële bescherming (uitgezonderd 091 carbon zwart), meer onder hoofdstuk informatie,
- verkrijgbaar in de Cavere kleuren,
- om aan de Cavere douchehandgreep en Care Wastafel te hangen.

Patère Haak

Code PG 7010

▶ 61 x 44 x 16 mm **7500 140** 12,25 €

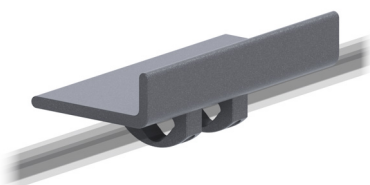
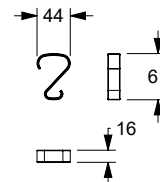

Cavere Console de douche, à visser

- 250 x 47 x 120 mm,
- en aluminium,
- revêtement thermolaqué anti-rayure, avec protection antibactérienne intégrée (sauf noir carbone 091), voir chapitre Information,
- en coloris Cavere,
- à visser sur les mains courantes Cavere et Care Vasque,
- montage de la console avec le rebord vers l'avant ou vers la cloison.

Cavere afneembaar legbordje

- 250 x 47 x 120 mm,
- uit aluminium,
- krasbestendige poedercoating met antibacteriële bescherming (uitgezonderd 091 carbon zwart), meer onder hoofdstuk informatie,
- verkrijgbaar in de Cavere kleuren,
- voor bevestiging op Cavere doucheleuning en Care Wastafel,
- bevestiging mogelijk met frame naar de muur of het tegenovergestelde.

Console de douche Legbordje

Code PG 7010

▶ 250 x 47 x 120 mm **7515 250** 138,00 €

