

NORMBAU

PASSION FOR CARE

Nylon

Türdrücker

01/2024

Preiserhöhung
Price increase

1,9 %



Portfolio 2023



ALLEGION

Unser Leitbild

Unser Leitbild „**PASSION FOR CARE**“ spiegelt die Leidenschaft wider, die bei NORMBAU alle Geschäftsaktivitäten bestimmt. Leidenschaftlich arbeiten wir daran, die Lebensqualität von Menschen zu verbessern, indem wir ganzheitliche Lösungen für ein barrierefreies Umfeld entwickeln und herstellen. Mit großer Passion sind wir auf der Suche nach neuen Lösungen und nach Möglichkeiten, Bewährtes noch besser zu machen. Wir betreuen und beraten unsere Kunden umfassend und mit hohem Engagement. NORMBAU Produkte unterstützen dabei, Selbstständigkeit zu erhalten und Sicherheit zu geben, das Vertrauen schafft. Höchste Qualität und das Streben nach einem vollkommenen Produkt sind dafür unerlässliche Voraussetzungen.

Mit Herzblut arbeiten unsere Entwickler an Produkten, die funktional ebenso überzeugen wie ästhetisch. Zahlreiche

Design-Awards bestätigen uns auf diesem Weg. Wir bieten passende Serien für jedes Lebensumfeld an – zu Hause, in Kliniken und Pflegeheimen, für altersgerechte Wohnanlagen, für Hotellerie, Gastronomie und öffentliche Bereiche.

Die Tugenden der Gründlichkeit und Beharrlichkeit pflegt man bei NORMBAU am Fuße des Schwarzwaldes schon seit der Unternehmensgründung im Jahr 1954. Und auch heute sehen wir diese Werte als Basis und Garant für eine Qualität, die langfristigen und nachhaltigen Nutzen für unsere Kunden gewährleistet.

Aus dem Schwarzwald gehen unsere Produkte in die ganze Welt – ins Klinikum Villingen-Schwenningen ebenso wie in den Disney Park Hongkong oder zum Football-Team der San Francisco 49er.



...steht für Sorgfalt und Umsicht: Deshalb entwickeln wir unsere Produkte und Serien in unserer eigenen Entwicklungsabteilung, nach modernsten Standards, mit aktuellen Konstruktionstools und mit hohem Engagement. Darum betreiben wir Qualitätsmanagement nach DIN EN ISO 9001 und lassen unsere Produkte regelmäßig vom TÜV Süd freiwillig zertifizieren. Dass alle Produkte vor Auslieferung strenge Qualitätskontrollen durchlaufen, ist selbstverständlich.

...steht für Achtsamkeit und Zuwendung: Weil unsere Mitarbeiter unser wichtigster Erfolgsfaktor sind, betreiben wir ein zertifiziertes Arbeits- und Gesundheitsmanagement nach BS OHSAS 18001.

...steht für Betreuung und Wartung: Unseren Kunden stellen wir umfangreiche Planungsunterlagen und Arbeitshilfen zur Verfügung, um ihnen das Alltagsgeschäft einfacher zu machen. Und auch nach dem Kauf sind wir mit Rat und Tat, mit Herz und Verstand für Sie da.

...steht für Pflege und Behandlung: Mit großer Leidenschaft entwickeln und produzieren wir Produkte und Lösungen mit dem Ziel allen Nutzern unserer Produkte das Leben einfacher und sicherer zu machen. Der Begriff „Universal Design“ beschreibt unsere Aufgabe: Produkte zu entwickeln und herzustellen für alle Lebenslagen und Bedürfnisse, für alle Ansprüche und alle Möglichkeiten der Teilhabe an einem sicheren und selbstbestimmten Leben.

...steht für die Verantwortung unserer Umwelt und Ressourcen: Wir legen in der Produktplanung, im Einkauf und der Produktion großen Wert auf umweltschonende und nachhaltige Herstellungsverfahren und arbeitshygienisch einwandfreien Arbeitsplätzen. Jeder unserer Mitarbeiter ist angewiesen, in seiner Tätigkeit umweltgerecht zu handeln, Missstände aufzuzeigen und durch geeignete Vorschläge dazu beizutragen, Abfälle zu vermeiden. Die Zertifizierung nach ISO 14001:2015 ist für uns die Grundlage unseres Umweltmanagements.

Nylon Türdrücker Portfolio 2022

Farbkarte Nylon Türdrücker	4
Türdrücker	5 - 8
Knöpfe, Rosetten, Schilder	9 - 15
Allgemeine technische Erläuterungen	16 - 20
Ausschreibungstexte	21

Farbkarte Nylon Türdrücker		RAL-DS RAL	Lichtreflex	Nylon	 Nylon Antibac
Farbe / Farbnummer / Bezeichnung					
 019 Weiß	RAL-DS 000 95 00 RAL 9016	87	●	●	
 067 Manhattan	RAL-DS 080 70 05	58	●	●	
 018 Dunkelgrau	RAL-DS 3500 RAL 7043	14	●	●	
 016 Schwarz	RAL-DS 1500 RAL 9005	5	●		

Die jeweils nächstliegenden Farbnummern von RAL-DS (RAL-Design-System) und RAL (RAL Farbreister 841-GL) sind zum Vergleich angegeben.

Für Objektbau



▲ **NY 81.23** Ø 23 mm / optional mit antibakteriellem Schutz

Beschreibung	6
Preisübersicht	7



▷ **NY 80.20** Ø 20 mm

Beschreibung / Preisübersicht	8
-------------------------------	---

▷ **NY 80.23** Ø 23 mm

Beschreibung / Preisübersicht	8
-------------------------------	---

DIN 18255

DIN 18273*

für Feuerschutztüren
T30 - T120



DIN EN 1906

Gebrauchsklasse 2 + 3

DIN EN 179*

Türen in Flucht-
und Rettungswegen



*nicht gültig für Ausführung mit Stiftverbindung



K 5



K 8

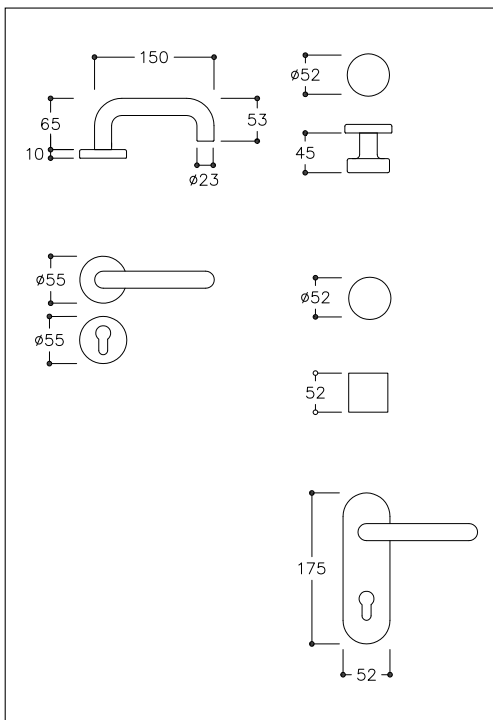

NY 81.23 ▲ Festdrehbare Verbindung

NORMBAU Drücker und Abdeckungen der Rosetten und Schilder aus Nylon, optional mit antibakteriellem Schutz, Farbe..., Drücker Ø 23 mm, mit durchgehenden korrosionsgeschützten Stahlkernen, mit festdrehbarer Verbindung in wartungsfreien Gleitlagern, Stützapfen Ø 7 mm, verdeckte, lockerungssichere Verschraubung mit beschichteten Hülsenschrauben M4. Die Garnituren entsprechen der DIN EN 1906, Gebrauchsklasse 3 und der DIN 18255.

FS-Ausführung mit zusätzlicher Drückerstiftverbindung nach DIN 18273 / DIN 179.

Lieferbar für Türstärke 35-94 mm.

Bei Bestellung bitte Türstärke angeben.

Aus Nylon, Drücker mit durchgehenden korrosionsgeschützten Stahlkernen.

	□ 8 DIN	□ 10 DIN	□ 9 FS DIN	□ 9 FW DIN	□ 8,5 ÖNorm	□ 8,5 FS ÖNorm	
	Produktgruppe 0900						
	Bestell-Nr. / €	Bestell-Nr. / €	Bestell-Nr. / €	Bestell-Nr. / €	Bestell-Nr. / €	Bestell-Nr. / €	
	Drückergarnitur						
	NY.ZG...81.23.../80 PZ	0434 020	0434 500	0432 210	0432 250	0435 030	0435 021
	NY.ZG...81.23.../80 BBT	0434 010				0435 010	
	NY.ZG...81.23.../80 Blind	0434 050		0432 220		0435 050	0435 051
		75,50	75,50	94,50	106,00	75,50	94,50
	NY.BZG 81.23.../80 Münz...	0434 130				0435 070	
	NY.BZG 81.23.8/80 Dorn 8	0434 030					
	89,50				89,50		
	Wechselgarnitur						
	NY.WG 81.23...K8/80 PZ	0434 040	0434 510			0435 040	
	NY.WG 81.23...K8/80 Blind	0434 240				0435 060	
		64,00	64,00			64,00	
	NY.WG...81.23 K5/80 PZ			0432 340	0432 341		0435 121
	NY.WG...81.23 K5/80 Blind			0432 240			0435 131
				91,00	91,00		91,00
	Drückergarnitur						
	NY.ZG...81.23.../84 PZ	0434 170		0413 170		0435 230	0435 231
	NY.ZG 81.23.../84 BBT	0434 160				0435 210	
	NY.ZG...81.23.../84 Blind	0434 200		0413 200		0435 250	0435 251
		75,50		90,50		75,50	90,50
	NY.BZG 81.23.../84 Münz...	0434 180				0435 270	
	NY.BZG 81.23.8/84 Dorn 8.78	0434 380					
	89,50				89,50		
	Wechselgarnitur						
	NY.WG...81.23...K5/84 PZ	0434 370		0413 370	0413 371	0435 240	0435 241
	NY.WG...81.23...K5/84 Blind	0434 390		0413 390		0435 260	0435 261
		72,00		86,50	86,50	72,00	86,50
	Drückerpaar						
	NY.ZD 81.23.../80	0516 030	0516 040	0246 370		0516 130	0516 131
		65,50	65,50	79,00		65,50	79,00
	NY.ZD 81.23.../80, Antibac	4516 030	4516 040			4516 130	
	71,50	71,50			71,50		
	Wechseldrücker						
	NY.WD 81.23...K8/80 (Knopf feststehend)	0433 410				0433 490	
	NY.ZDK 81.23...K8/80 (Knopf drehbar)	0433 411				0433 491	
		53,50				53,50	
	Wechseldrücker						
	NY.WD 81.23/K8/80, (Knopf feststehend)	4433 410				4433 490	
	Antibac	59,50				59,50	
	NY.WD 81.23...K5/80 (Knopf feststehend)	0516 330		0516 331		0516 332	0516 333
NY.ZDK 81.23...K5/80 (Knopf drehbar)	0516 500				0516 502		
	63,50		69,00		63,50	69,00	
	Drücker mit Wechselstift						
	NY.DW 81.23.../80 BL (mit Außenrosette)	0433 320	0433 310	0413 270		0433 440	0433 441
		48,75	48,75	54,00		48,75	54,00
	NY.DW 81.23.../80 (ohne Außenrosette)	0433 330	0433 340	0413 350		0433 430	0433 431
	44,75	44,75	47,50		44,75	47,50	
NY.DW 81.23.../80, Antibac	4433 330	4433 340			4433 430		
	48,25	48,25			48,25		
	Türdrücker für Standflügeltüren in Flucht- und Rettungswegen						
	NY.DW.FW 81.23/80 BL (mit Außenrosette)				0413 352		
					52,50		
NY.DW.FW 81.23/80 (ohne Außenrosette)				0413 351			
				47,25			

DIN 18255



NY 80.20 / NY 80.23 ▾ Schraubstift-Verbindung

NORMBAU Drücker und Abdeckungen der Rosetten aus Nylon, Farbe ..., Drücker Ø 20/23 mm, lockerrungssichere Drückerstiftverbindung in wartungsfreien Gleitlagern, mit Stützzapfen Ø 7 mm und verdeckter Verschraubung mit Spax-Schrauben, TS 35 – 45 mm.

Ausschreibungstexte siehe Seite 21.

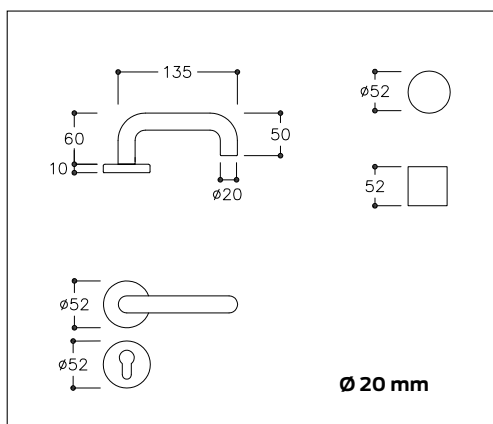

Ø 20 mm

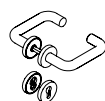

□ 8
DIN
Produktgruppe 2700
Bestell-Nr. / €

Ø 20 mm

NY.ZG 80.20.8/80 PZ	0248 020
NY.ZG 80.20.8/80 BBT	0248 010
NY.ZG 80.20.8/80 Blind	0248 050

17,00

NY.BZG 80.20.8/80 Münz 8	0248 130
NY.BZG 80.20.8/80 Dorn 8	0248 030

24,75

NY.WG 80.20.8 K8/80 PZ	0248 040
NY.WG 80.20.8 K8/80 Blind	0248 051

25,00

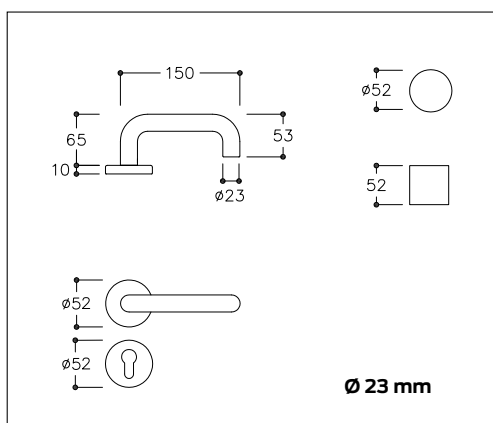

Ø 23 mm

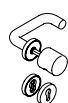
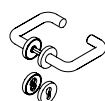

Ø 23 mm

NY.ZG 80.23.8/80 PZ	0432 020
NY.ZG 80.23.8/80 BBT	0432 010
NY.ZG 80.23.8/80 Blind	0432 050







21,00

NY.BZG 80.23.8/80 Münz 8	0432 130
NY.BZG 80.23.8/80 Dorn 8	0432 030

32,25

NY.WG 80.23.8 K8/80 PZ	0432 040
NY.WG 80.23.8 K8/80 Blind	0432 150

33,75

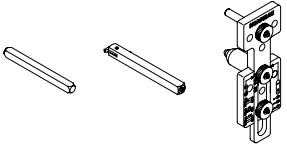
	<p>Knopf ■ NY.K 53 10</p>
	<p>Knopf NY 131 10</p>
	<p>Knopf ▲ NY 80 11</p>
<p>Drücker-, Schlüssel- und Badtürrosetten</p>	
	<p>■ NY.R 80... / Ø 55, Ø 52 12 - 13 NY.SS 80.15 12</p>
	<p>NY.BZR 80.15.8 Münz 12 NY.BZR 80.15.8 Dorn 12</p>
<p>Drücker- und Schlüsselrosetten</p>	
	<p>■ NY.R 77... 13 NY.SS 77... 13 Schraubenpack 13</p>
<p>Schutzrosetten</p>	
	<p>NY.SRZ 80 / NY SR 80 15</p>
	<p>NY.SRZ 77 / NY SR 77 15</p>
	<p>Bohrlehre / Drückerstifte Preisübersicht / Beschreibung 14</p>

Türbeschläge

Nylon

Knöpfe Serie NY 53 / 131

mit Stiftverbindung

NORMBAU Knopfdrücker Serie NY 53...

aus Nylon, Farbe..., Knopf Ø 52 mm, mit lockerungssicherer Schraubstiftverbindung für Zimmertürkürzschild und Zimmertürlängschild.

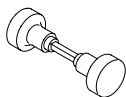

Knopfdrückerpaar

NY.KD 53...

Knopfwechsellrücker, ein Knopf feststehend

NY.KWD 53...

□ 8 DIN	□ 10 DIN	□ 9 FS DIN	□ 8,5 ÖNORM	□ 8,5 FS ÖNORM
Produktgruppe 0900				
Bestell-Nr. / €	Bestell-Nr. / €	Bestell-Nr. / €	Bestell-Nr. / €	Bestell-Nr. / €
0235 080	0235 100		0235 060	
37,75	37,75		37,75	
0235 310			0235 311	
37,75			37,75	

NORMBAU Türknöpfe NY.TK 53..., feststehend

mit Rosetten Ø 55 mm, Knopf und Abdeckungen aus Nylon, Farbe..., verdeckte Verschraubung.

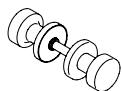

Türknopfpaar

NY.TK 53/80, Paar

0235 320

36,50

Türknopf

NY.TK 53/80, Stück

0235 021

23,75

stahlverstärkt für Aufsteckmontage,

NY.TK 53 AS/80, Stück

0235 250

65,00

Schrauben werden mitgeliefert



Serie NY 131

NORMBAU Türknöpfe...

Knopf und Abdeckungen der Rosette aus Nylon, Farbe...



Türknopf feststehend, mit Rosette

NY.KF 131/80

0386 490

59,50

▲ mit festdrehbarer Verbindung

NORMBAU Knopfdrücker, Serie NY 80

Knöpfe aus Nylon, Farbe..., Knopf Ø 52 mm, mit festdrehbarer Verbindung in wartungsfreien Gleitlagern, mit Stützzapfen Ø 7 mm, und verdeckter, lockerungssicherer Verschraubung mit beschichteten Hülsenschrauben M4.

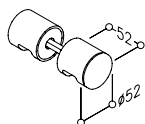

	□ 8 DIN	□ 10 DIN	□ 8,5 ÖNorm
Produktgruppe 0900			
	Bestell-Nr. / €	Bestell-Nr. / €	Bestell-Nr. / €
Knopfdrückerpaar			
NY.KD 80...	0431 110	0431 140	0234 090
	29,25	29,25	29,25
Knopfwechseldrücker, ein Knopf feststehend			
NY.KWD 80...	0431 160	0431 190	0234 140
	30,00	30,00	30,00
Knopf mit Wechselstift			
NY.KW 80...	0431 200	0431 210	0431 220
	26,50	26,50	26,50

Bitte CI-Maß angeben!

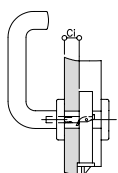

CI-Maß!
Das CI-Maß ist der Abstand zwischen Schloßkasten und Türoberfläche auf der Drückerseite.

NORMBAU Türknöpfe feststehend

aus Nylon, Farbe..., Ø 52 mm,

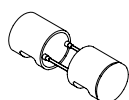

verdeckte Verschraubung,
mit Zapfen Ø 7 mm

NY.TK 80, Paar	0234 020
	25,25

NY.TK 80, Stück, ohne Zapfen	0234 040
	12,50

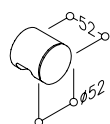

Befestigung von vorne
mit Schrauben Ø 4 mm
Befestigung von hinten
mit Schrauben Ø 5 mm

Lieferung ohne Schrauben

mit Stiftverbindung

NORMBAU Drückerrosetten NY.80.55...

Abdeckung der Rosetten aus Nylon, Farbe..., mit wartungsfreiem Gleitlager für Drücker und Knöpfe mit Stiftverbindung, mit Stützzapfen Ø 7 mm, mit Spaxschrauben für verdeckte, lockerungssichere Verschraubung.

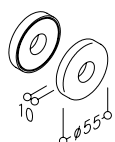

Drückerrosetten NY.R 80.55

DIN-/ÖNorm	FS DIN/ÖNorm
Produktgruppe 0900	
Bestell-Nr. / €	Bestell-Nr. / €
NY.R 80.55, Paar	0396 010
	10,75
NY.R 80.55, Stück	0396 210
	5,30

NORMBAU Schlüsselrosetten NY.SS...

Abdeckung der Rosetten aus Nylon, Farbe..., mit Stützzapfen Ø 7 mm, mit verdeckter, lockerungssicherer Verschraubung mit beschichteten Hülsenschrauben M4, entspricht den FS-Bestimmungen.

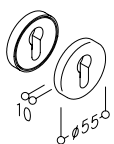

NY.SS... 80.15 PZ, Paar	0245 020	0201 220
NY.SS... 80.15 BBT, Paar	0245 010	
NY.SS... 80.15 Blind, Paar	0245 050	0201 060
	9,85	16,00
NY.SS 80.15 PZ, Paar, Antibac	4245 020	
NY.SS 80.15 BBT, Paar, Antibac	4245 010	
NY.SS 80.15 Blind, Paar, Antibac	4245 050	
	10,75	
NY.SS... 80.15 PZ, Stück	0245 120	
NY.SS... 80.15 BBT, Stück	0245 110	
NY.SS... 80.15 Blind, Stück	0245 150	
	5,05	

NORMBAU Badtürrosetten NY.BZR...

Abdeckung der Badtürrosetten aus Nylon, Farbe..., Rot-weiß Scheibe aus Polyamid, Stützzapfen Ø 7 mm, verdeckter und lockerungssicherer Verschraubung mit beschichteten Hülsenschrauben M4.

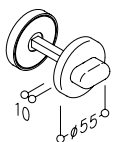

NY.BZR 80.15.8 Münz, Paar	0245 030	
NY.BZR 80.15.8 Dorn, Paar	0245 040	
NY.BZR 80.15.7 Münz, Paar (ÖNorm)	0245 230	
	22,25	
NY.BZR 80.15.8 Münz, Paar, Antibac	4245 030	
NY.BZR 80.15.8 Dorn, Paar, Antibac	4245 040	
	24,75	

mit Stiftverbindung

NORMBAU Drückerrosetten für Profiltüren NY.R 77

Abdeckung der Rosetten aus Nylon, Farbe..., mit wartungsfreiem Gleitlager für Drücker und Knöpfe mit Stiftverbindung, verdeckte Verschraubung. Lieferung ohne Schrauben.

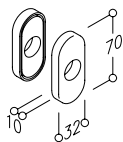

Drückerrosetten für Profiltüren NY.R 77
 - für Drücker Serie NY 80.23,
 - Knopfdrücker Serie NY 53

	DIN/ ÖNorm	FS DIN/ÖNorm
	Produktgruppe 0900	
	Bestell-Nr. / €	Bestell-Nr. / €
NY.R 77, Paar	0299 050	
	11,75	
NY.R 77, Stück	0299 060	
	5,90	

NORMBAU Schlüsselrosetten NY.SS...

Abdeckung der Rosetten aus Nylon, Farbe..., Rosettenunterteile mit korrosiongeschützten Stahlteilen (FS). Lieferung ohne Senkschrauben.

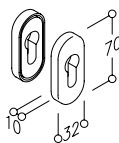

NY.SS...77 PZ, Paar	0298 020	0298 220
NY.SS 77 BBT, Paar	0298 010	
NY.SS... 77 Blind, Paar	0298 050	0298 250
	8,20	14,75
NY.SS 77 PZ, Paar, Antibac	4298 020	
NY.SS 77 Blind, Paar, Antibac	4298 050	
	8,95	
NY.SS 77 PZ, Stück	0298 120	
NY.SS 77 BBT, Stück	0298 110	
NY.SS 77 Blind, Stück	0298 150	
	4,20	

Schraubenpack für Aluminiumprofilüren

Für ovale Drücker- und Schlüsselrosetten.
 Nicht für FS-Türen geeignet!



2 Schrauben M4 und 2 Alu-Spreizhülsen	0299 091	
	1,95	
4 Schrauben M4 und 4 Alu-Spreizhülsen	0299 111	
	3,20	
8 Schrauben M4 und 8 Alu-Spreizhülsen	0299 101	
	6,60	

Drückerstifte, Bohrlehre

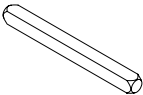
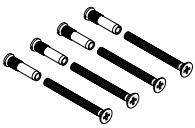
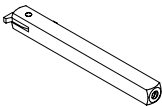
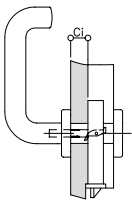
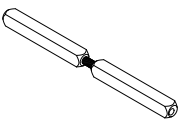
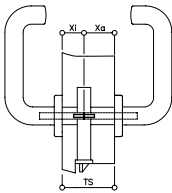
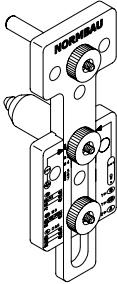
Bezeichnung	□ 8 DIN	□ 10 DIN	□ 9 DIN	□ 8,5 ÖNORM	
Produktgruppe 0900					
Bestell-Nr. / € Bestell-Nr. / € Bestell-Nr. / € Bestell-Nr. / €					
NORMBAU Drückerstifte (DIN Norm) für Serie 81, 71					
	Vollstift ... x 100 mm, TS 35-44 mm	1850 100	1850 103	1850 102	1850 101
	Vollstift ... x 110 mm, TS 45-54 mm	1850 120	1850 123	1850 122	1850 121
	Vollstift ... x 120 mm, TS 55-64 mm	1850 140	1850 143	1850 142	1850 141
	Vollstift ... x 130 mm, TS 65-74 mm	1850 160	1850 163	1850 162	1850 161
		2,30	2,30	2,30	2,30
NORMBAU Schraubenpack: 4 Schrauben, 4 Hülsenmütern für R 80, ZK 84, ZL 89					
	Schraubenpack M4x45, TS 35-44 mm	1861 700			
	Schraubenpack M4x55, TS 45-54 mm	1861 720			
	Schraubenpack M4x65, TS 55-64 mm	1861 740			
	Schraubenpack M4x75, TS 65-74 mm	1861 760			
		5,05			
Wechselstifte für DW Garnituren für Drückermontage an einseitig gebohrten Türen, aus korrosionsgeschütztem Stahl.					
	WST 30.8	2643 450			
	WST 30.9		2643 460		
	WST 30.10		2643 430		
	WST 30.8,5			2643 480	
		8,80	8,80	8,80	8,80
	Bitte CI-Maß angeben! Bestellangaben Ergänzend zur Bestellnummer muss für die Wechselstifte auch die Türstärke und das CI-Maß angegeben werden. CI-Maß! Das CI-Maß ist der Abstand zwischen Schloßkasten und Türoberfläche auf der Drückerseite.				
FS Panikstift P 10.9 für FW Garnituren für Drückermontage an Feuerschutz-Panikschlössern mit geteilter Schloßnuß, aus korrosionsgeschütztem Stahl, Vierkant 9 mm.					
				0640 410	
	Bestellangaben: TS – Türstärke Xi – Abstand Xa – Abstand			14,75	
NORMBAU Bohrlehre zur Durchschraubmontage von Rosetten R 80, und Kurzschildern ZK 84, aus Nylon, mit gehärteten Bohrbuchsen aus Stahl, mit Zentrierstiften und Bohrer Ø 7 mm.					
	NORMBAU Bohrlehre universal einstellbar für Schlösser nach DIN für Deutschland, Österreich, Schweiz	0222 140			0222 140
		56,50			56,50
	NORMBAU Bohrlehre nur für Österreich				0222 120
					49,25

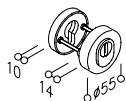

NORMBAU Schutzrosetten NY.SRZ 80...

feuerschutzgeprüft, mit selbstjustierender, gehärteter Profilzylinderabdeckung für Zylinderüberstandsmaße von 9 - 15 mm, auf Anfrage auch bis 17,5 mm lieferbar, Außenrosette aus gehärtetem Stahlguss, Abdeckrosetten aus Nylon, Farbe..., mit verdeckter lockerungssicherer Verschraubung in gehärtete Stützzapfen. Lieferung mit Schrauben.

NY.SRZ 80 PZ

0396 400
108,00

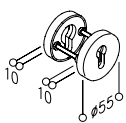

NORMBAU Schutzrosetten NY.SR 80 PZ

feuerschutzgeprüft, Außenrosette aus gehärtetem nicht rostendem Stahlguss, Abdeckrosetten aus Nylon, Farbe..., mit verdeckter und lockerungssicherer Verschraubung in gehärtete Stützzapfen. Lieferung mit Schrauben.

0396 430
41,25

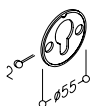

NORMBAU Ausgleichscheibe NY.S 80.2

aus Nylon, Farbe..., 2 mm dick, mit korrosiongeschützter Stahlscheibe für Schutzrosetten NY.SRZ 80 PZ
NY.SRZ 80 KABA
NY.SR 80 PZ

0396 460
6,10

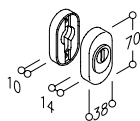

NORMBAU Schutzrosetten NY.SRZ 77 PZ

feuerschutzgeprüft, mit selbstjustierender, gehärteter Profilzylinderabdeckung für Zylinderüberstandsmaße von 9 - 15 mm, auf Anfrage auch bis 17,5 mm lieferbar, Außenrosette aus gehärtetem Stahlguss, Abdeckrosetten aus Nylon, Farbe..., mit verdeckter lockerungssicherer Verschraubung in gehärtete Stützzapfen. Lieferung mit Schrauben.

0300 200
119,00

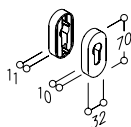

NORMBAU Schutzrosetten NY.SR 77 PZ

feuerschutzgeprüft, Außenrosette aus gehärtetem nicht rostendem Stahlguss, Abdeckrosetten aus Nylon, Farbe..., mit verdeckter und lockerungssicherer Verschraubung in gehärtete Stützzapfen. Lieferung ohne Schrauben.

0300 320
52,00

Türbeschläge

Nylon

▲ Garnituren mit festdrehbarer Verbindung, Serie NY

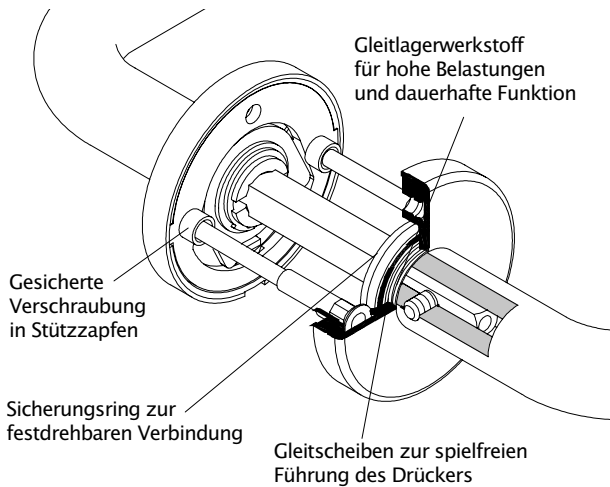

Verbindung:

Bei der festdrehbaren Verbindung mit Gleitlager werden die Drückerlochteile in Rosetten- bzw. Schildunterteilen vormontiert geliefert.

Montage:

Drückerlochteile auf den Vierkantstift stecken und Rosetten- bzw. Schildunterteile miteinander verschrauben.

NORMBAU Türdrücker der Serie 81 sind mit Rosetten- bzw. Schildunterteilen durch Gleitscheibe und Sicherungsring festdrehbar verbunden.

Die stahlverstärkten Drücker sind in den Unterteilen aus hochwertigem Polyoxymethylen wartungsfrei gelagert, Stützapfen gewährleisten eine exakte Flucht der Drückerlagerung mit der Schlossnuss.

Die Rosetten- bzw. Schildunterteile werden mit beschichteten Hülsenschrauben lockerungssicher verschraubt und durch aufrastbare Nylonkappen abgedeckt.

NORMBAU Garnituren mit festdrehbarer Verbindung entsprechen der DIN 18 255 und sind nach DIN EN 1906, Gebrauchsklasse 3 geprüft.

Die Drücker sind in den Griffdurchmessern 20 oder 23 mm und mit 8, 8.5 oder 10 mm Drückervierkantstift (Feuerschutzausführung 9 mm) für Türstärken bis 100 mm lieferbar.

Die Standardtürstärke entnehmen Sie bitte der Seite 17.

Bei Feuerschutzgarnituren entspricht die Drückerstiftverbindung den FS-Bestimmungen.

Mehr zu europäischen und nationalen Normen für Beschläge entnehmen Sie bitte der Seite 17.

	Zimmertüren			Badtüren			Haustüren		
	Deutschland	Österreich	Schweiz	Deutschland	Österreich	Schweiz	Deutschland	Österreich	Schweiz
Drückervierkant: (VKT)	8 mm	8,5 mm	8 mm	8 mm	8,5 mm	8 mm	10 mm	8,5 mm	9 mm
Riegelvierkant: (BZR-VKT)				8 mm	7 mm	7 mm			
Lochabstand:	72 mm	90/88 mm	78 mm	78 mm	90 mm	78 mm	92 mm	88 mm	78 mm
Standard-Türstärken:	35 - 44 mm	35 - 44 mm	35 - 44 mm	35 - 44 mm	35 - 44 mm	35 - 44 mm	65 - 74 mm	65 - 74 mm	65 - 74 mm

	Feuerschutztüren			Profiltüren		
	Deutschland	Österreich	Schweiz	Deutschland	Österreich	Schweiz
Drückervierkant: (VKT)	9 mm	8,5 mm	9 mm	8, 9, 10 mm	8,5 mm	9 mm
Lochabstand:	72 mm	88 mm	78 mm	72, 92 mm	88 mm	78 mm
Standard-Türstärken:	45 - 54 mm	35 - 44 mm	44 - 54 mm	60 - 65 mm	50 - 65 mm	60 - 65 mm

Standard-Türstärken

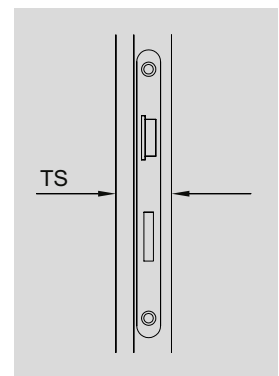

Kurzbezeichnungen / Bestellangaben

Aufbau der Kurzbezeichnungen

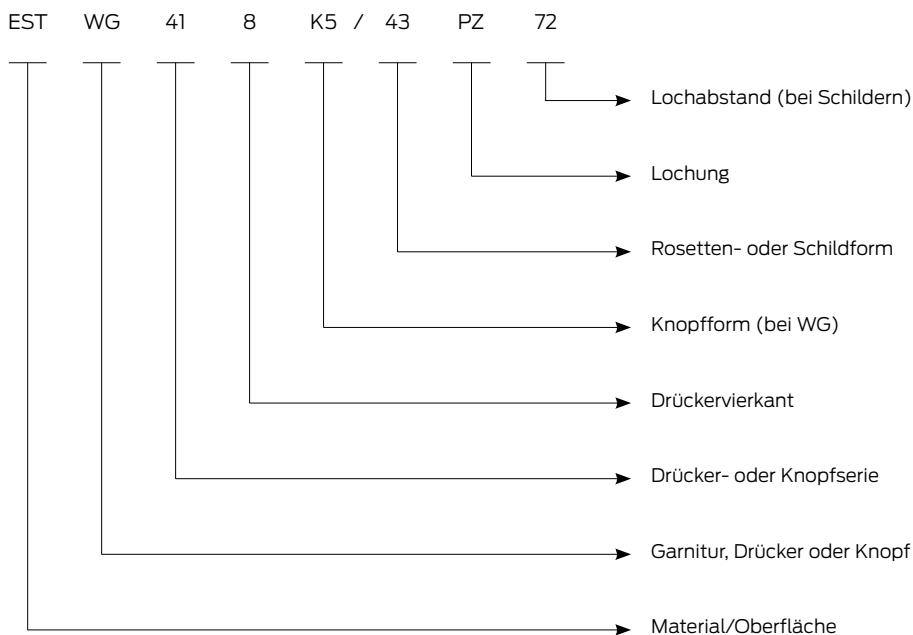

Erläuterungen der Kurzbezeichnungen (alphabetisch)

Beschlagvarianten

- | | |
|--|---|
| BZG = Badtür-Garnitur | R = Drückerrosette |
| BZK = Badtürkurzschild | RF = Drückerrosette für Knopf feststehend |
| BZL = Badtürlängschild | SS = Schlüsselrosette |
| BZR = Badtürrosette | WD = Wechseldrücker (Knopf fest) |
| DL = Drückerlochteil | WG = Wechselgarnitur |
| DS = Drückerstiftteil | ZD = Türdrückerpaar |
| DSW = Drücker mit Sonderwechselstift (zur Kombination mit Stoßgriffen oder Griffstangen) | ZDK = Türdrücker/Knopfdrücker (Knopf drehbar) |
| DW = Drücker mit Wechselstift (Ci-Maß bitte angeben) | ZG = Drücker-garnitur |
| FS = Feuerschutzgarnitur | ZK = Zimmertürkurzschild |
| FW = Fluchtwegtürgarnitur (Ci-Maß bitte angeben) | ZKF = Zimmertürkurzschild, Knopf feststehend |
| KD = Knopfdrücker | ZL = Zimmertürlängschild |
| KDG = Knopfdrücker-garnitur | ZLF = Zimmertürlängschild für Knopf feststehend |
| KF = Knopf feststehend | |
| KL = Knopflochteil | |
| KSD = Knopf-stiftteil drehbar | |
| KSF = Knopf-stiftteil fest | |
| KW = Knopf mit Wechselstift | |
| KWD = Knopfwech-seldrücker | |

Bestellangaben

- Kurzbezeichnung
- Bestell-Nummer
- TS-Türstärke
- Ci-Maß für Garnituren der Ausführung DW
- Xi- und Xa-Maß für Garnituren der Ausführung FW

Ci-Maß

Das Ci-Maß ist der Abstand zwischen Schlosskasten und Türoberfläche auf der Drückerseite.

Xi- und Xa-Maß

Das Xi- und Xa-Maß ist der Abstand von Schlossmitte bis Türoberfläche.

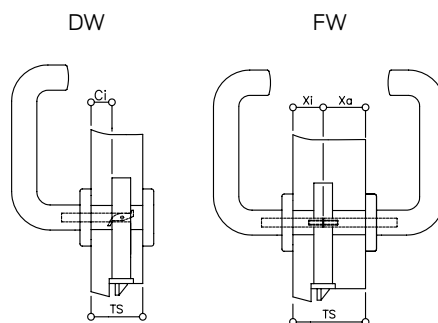

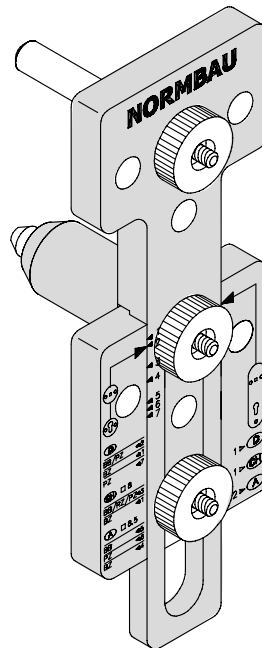
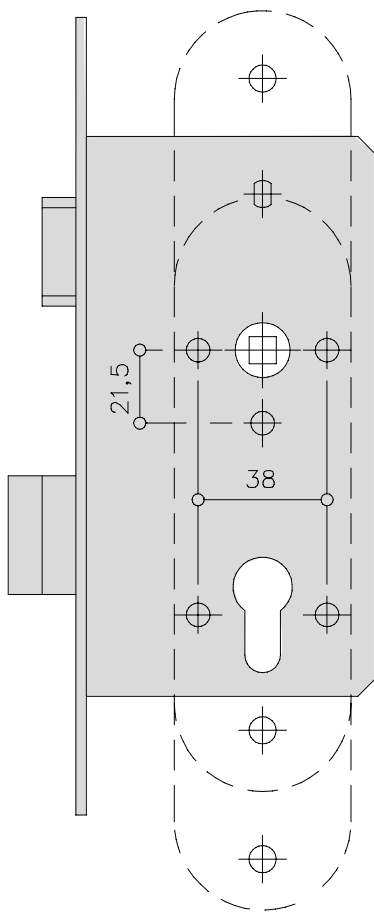

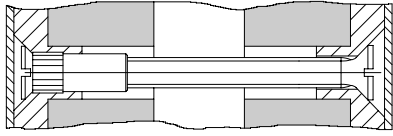
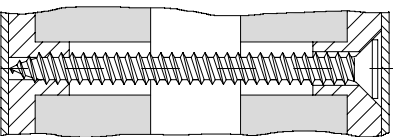
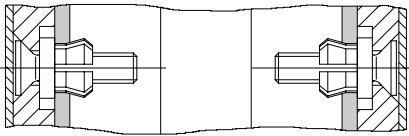

Symbole

●	 <p>Durchgehende lockerungssichere Hülsenschrauben M4, Zentrierzapfen Ø 7 mm</p>
⊗	 <p>Durchgehende lockerungssichere Spax-Schrauben, Zentrierzapfen Ø 7 mm</p>
○	 <p>Sprezhülsen für Rahmentüren</p>

Informationen Türdrücker

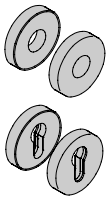
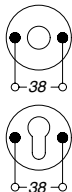
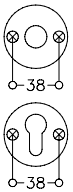
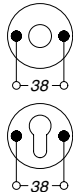
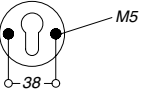
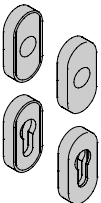
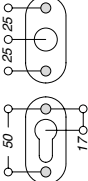
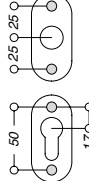
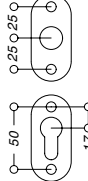
Befestigungen, Bohrbilder

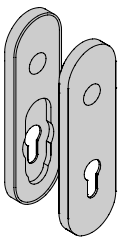
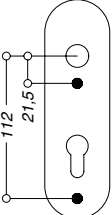
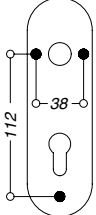
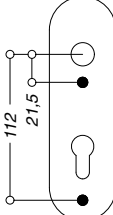
	Türdrücker für den Objektbau		In FS-Ausführung	Schutzrosetten
	Festdrehbare Verbindung	Stiftverbindung	Festdrehbare Verbindung	
				
				
				

Festdrehbare Verbindung ▲

Drückergarnitur NY.ZG...

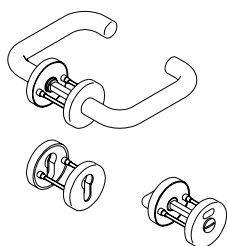

Objekt-Drückergarnitur NY.ZG..., nach DIN EN 1906 Gebrauchsklasse 3 und DIN 18255. FS-Ausführung nach DIN 18273 und DIN EN 179. Aus Nylon, Farbe..., Drücker Ø 20 mm oder Ø 23 mm, mit durchgehenden korrosionsgeschützten Stahlkernen, mit festdrehbarer Verbindung in wartungsfreien Gleitlagern, mit Stützzapfen Ø 7 mm und verdeckter, lockerungssicherer Verschraubung mit beschichteten Hülsenschrauben M4. Mögliche Lochungen Buntbart (BBT), Profilzylinder (PZ), Rundzylinder (RZ) und Bad-Notöffnung, Münz oder Dorn.

Knopfdrückergarnitur NY.KDG...

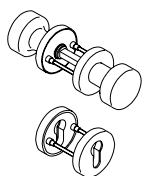

Objekt-Knopfdrückergarnitur NY.KDG..., nach DIN EN 1906 Gebrauchsklasse 3 und DIN 18255. FS-Ausführung nach DIN 18273. Aus Nylon, Farbe..., Knöpfe Ø 52 mm, mit festdrehbarer Verbindung in wartungsfreien Gleitlagern, mit Stützzapfen Ø 7 mm und verdeckter, lockerungssicherer Verschraubung mit beschichteten Hülsenschrauben M4. Knopf feststehend lieferbar.

Wechselgarnitur NY.WG... / Knopf K...

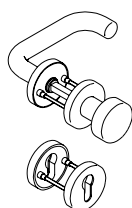

Objekt-Wechselgarnitur NY.WG..., nach DIN EN 1906 Gebrauchsklasse 3 und DIN 18255. FS-Ausführung nach DIN 18273 und DIN EN 179. Aus Nylon, Farbe..., Drücker Ø 20 mm oder Ø 23 mm, mit durchgehenden korrosionsgeschütztem Stahlkern Knopf Ø 52 mm feststehend, mit festdrehbarer Verbindung in wartungsfreien Gleitlagern, mit Stützzapfen Ø 7 mm und verdeckter, lockerungssicherer Verschraubung mit beschichteten Hülsenschrauben M4. Knopf drehbar lieferbar.

Stiftverbindung ■

Knopfdrückergarnituren NY.KDG...

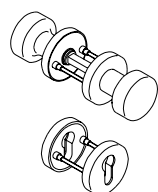

Objekt-Knopfdrückergarnituren NY.KDG..., nach DIN EN 1906 Gebrauchsklasse 2 und DIN 18255. FS-Ausführung nach DIN 18273 und DIN EN 179. aus Nylon, Farbe..., Knöpfe Ø 52 mm, mit lockerungssicherer Drückerstiftverbindung in wartungsfreien Gleitlagern, mit Stützzapfen Ø 7 mm und verdeckter, lockerungssicherer Verschraubung mit Spax-Schrauben oder mit beschichteten Hülsenschrauben bei Schildern. Knopf feststehend lieferbar.

Über Allegion™

Allegion (NYSE: ALLE) ist ein internationaler Anbieter im Bereich Sicherheit mit führenden Marken wie CISA®, Interflex®, LCN®, NORMBAU, Schlage® und Von Duprin®. Mit dem Schwerpunkt auf Sicherheit rund um Türen und Zutritt bietet Allegion ein breites Spektrum an Lösungen für Privathaushalte, Firmen, Schulen und andere Einrichtungen. Allegion erwirtschaftet einen Umsatz von 2 Mrd. US-Dollar und vertreibt seine Produkte in rund 130 Ländern weltweit.

Weitere Informationen unter www.allegion.com

AXA ■  BRICARD ■ Briton ■  CISA ■ interflex  ■ KRYPTONITE ■ NORMBAU ■  Simons Voss technologies ■  TRELOCK

NORMBAU GmbH
Schwarzwaldstraße 15
77871 Renchen | Germany
Telefon +49 7843 704-0
Telefax +49 7843 704-43
www.normbau.de | www.allegion.com

