









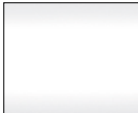

NORMBAU





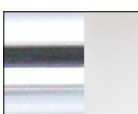
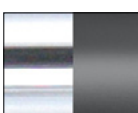



PASSION FOR CARE

Scheidingswand oplossing
Solutions pour cloisons

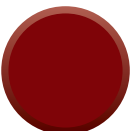

Prijslijst 2024 · Liste de prix 2024

Palette de coloris / Kleurenkaart		RAL-DS RAL	réflexion à la lumière licht reflex	Antibac	
Cavere Care					
	092	Cavere Blanc satiné / Wit	similaire RAL 9003 vergelijkbaar RAL 9003	85	●
	093	Cavere Beige satin / Satijn beige	similaire RAL 1013 vergelijkbaar RAL 1013	65	●
	096	Cavere Argent métallisé / Zilver-metallic	similaire à la couleur DB 701/RAL 9006 vergelijkbaar met DB-kleur 701/RAL 9006	56	●
	095	Cavere Anthracite métallisé / Antraciet-metallic	similaire à la couleur DB 703 vergelijkbaar met DB-kleur 703	25	●
	091	Cavere Noir carbone / Carbon zwart	similaire RAL 9005 vergelijkbaar RAL 9005	12	
	300	Cavere Chrome accessoires sanitaires uniquement / exclusief voor accessoires		60	
	392	Cavere Chrome Blanc satiné / Cavere Chrome Wit		60/85	
	395	Cavere Chrome Anthracite métallisé / Cavere Chrome Antraciet-metallic		60/25	
Ascento					
	150	Ascento Blanc / Wit		87	
	151	Ascento Gris foncé / Donkergrijs		14	
Inox Care					
	009	Inox Roestvrij staal		42	

Palette de coloris / Kleurenkaart			RAL-DS RAL	réflexion à la lumière licht reflex	Antibac
Nylon Care					
	019	Blanc / Wit	RAL-DS 000 95 00 RAL 9016	87	●
	067	Manhattan / Lichtgrijs manhattan	RAL-DS 080 70 05	58	●
	028	Gris trafic / Verkeersgrijs	RAL-DS 000 60 00 RAL-7042	26	
	018	Gris foncé / Donkergrijs	RAL-DS 3500 RAL 7043	14	●
	020	Taupe	similaire RAL 1019 vergelijkbaar RAL 1019	24	
	016	Noir / Zwart	RAL-DS 1500 RAL 9005	5	
	022	Jaune / Geel	RAL-DS 080 80 90	65	
	035	Bordeaux / Donkerrood	RAL-DS 010 20 25 RAL 3005	6	
	014	Bleu Pastel / Pastelblauw	similaire RAL 5007 vergelijkbaar RAL 5007	15	
	015	Bleu saphir / Saffierblauw	similaire RAL 5011 vergelijkbaar RAL 5011	7	
Verso Care Duo					
	912	Rouge-Blanc Rood-Wit		10 / 87	

fr

Les références des coloris les plus proches de systèmes RAL-DS (RAL-Design-System) et RAL (RAL 841-GL) sont données à titre indicatif.

nl

Als vergelijking hebben we de meest overeenstemmende kleur-nummers aangegeven van de RAL-DS (RAL-Design-System) en RAL (RAL Colour Register 841-GL).

Ascento Modulaire zitoplossing 420
Ascento Solution de siège modulaire

Scheidingswand oplossing
Solutions pour cloisons

Inox **436**

Nylon **446**



Specificatie

Design wandstelsel voor deuren en tussenwanden van HPL-plaatmateriaal, 13 mm plaatdikte (alternatief 10 mm). Het plaatmateriaal is niet bij de levering inbegrepen. Designaccessoires, gemaakt van roestvast staal met een fijn mat oppervlak 1.4401 (A4, AISI 316) austenitisch roestvast staal, met hoge corrosiebestendigheid, daarom bij uitstek geschikt voor natte ruimtes.

Bovenbuis (Ø 32 mm) van het wandstelsel bestaat uit: RVS buizen, bochten 90°, T-verbindingen Ø 32 mm en verbindingstukken, afhankelijk van de constructie-eisen. De bovenbuis wordt aan de muur bevestigd d.m.v. een versterkte muurverbinding met een RVS rozet van Ø 70 mm. De buisplaathouders worden over het buiselement geschoven en vastgepind. Vloerbevestiging door middel van steunen (zonder vloerankers) en rozetafdekkingen.

Panelelementen worden met montagebeugels of met wandpaneelprofielen bevestigd.

Per deur zijn 3 scharnieren nodig: design deurscharnier met halfrond schroefvlak, naar keuze met of zonder regelbare veer leverbaar, DIN links of rechts. (Wij adviseren de combinatie van een veerscharnier en twee standaardscharnieren). Om de kabinedeur te openen, worden een scheidingswandgrendel, (optioneel met een noodopenings Münz of -Dorn), en een paar stevige deurknoppen (Ø 32 mm) of deurgrepen aangeboden.

Een privacyprofiel in het scharniergedeelte van de deur voorkomt inkijk, door het aanslagprofiel kan de deur optimaal worden vergrendeld.

Voor de aankleding zijn er haken, vloer- en muurbuffers, papieren reserverolhouders, toiletborstels etc. Montage ter plaatse moet door gekwalificeerd personeel worden uitgevoerd.

Descriptif

Système Design pour portes et cloisons en stratifié, panneaux de 13 mm (ou 10 mm), panneaux non fournis. Accessoires Design, en inox qualité 1.4401 (A4, AISI 316), finition mate ; très résistants à la corrosion et parfaitement adaptés aux environnements humides comme les sanitaires,

Structure supérieure composée de : tubes inox, coudés à 90°, tés de raccordement Ø 32 mm et raccords suivant la configuration du chantier. La fixation de la structure supérieure au mur s'effectue à l'aide d'une fixation murale renforcée avec une rosace inox de 70 mm de diamètre. Les pinces tubulaires sont glissées sur les éléments tubulaires, puis vissées. La fixation au sol s'effectue à l'aide de pieds réglables avec rosaces (sans scellement).

Les panneaux sont fixés au mur à l'aide d'équerres de fixation ou de profilés en U.

Trois paumelles sont nécessaires pour l'équipement des portes : paumelle Design demi-lune, avec ou sans ressort, DIN gauche ou droite. (Nous conseillons de combiner une paumelle à ressort avec deux paumelles sans ressort). Pour l'ouverture des cabines, nous proposons des verrous avec décondamnation par jeton ou carré, des boutons de porte massifs Ø 32 mm, des poignées, des béquilles, etc.

Le joint de protection cloison assure l'intimité de la cabine et le profil de butée permet une fermeture optimale de la porte.

De nombreux accessoires sont disponibles pour l'équipement intérieur des cabines : patères, butoirs muraux ou au sol, porte-rouleaux, porte-rouleaux de réserve, ensembles brosse WC, etc. Le montage doit être effectué par un professionnel.

Internationaal geregistreerd
Octrooi nummer DM / 064 007

Modèle international déposé
DM / 064 007

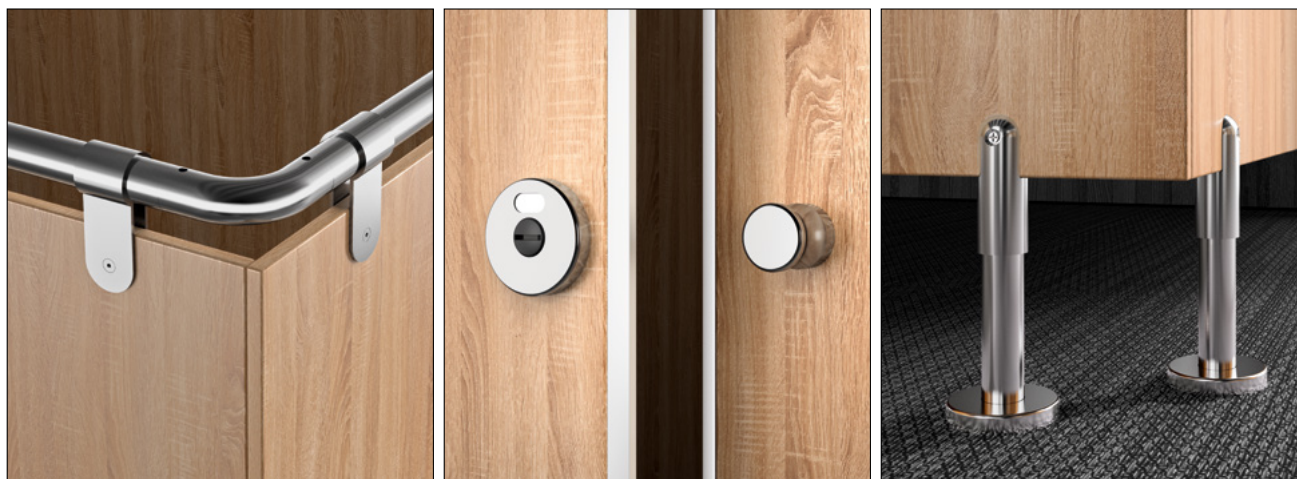

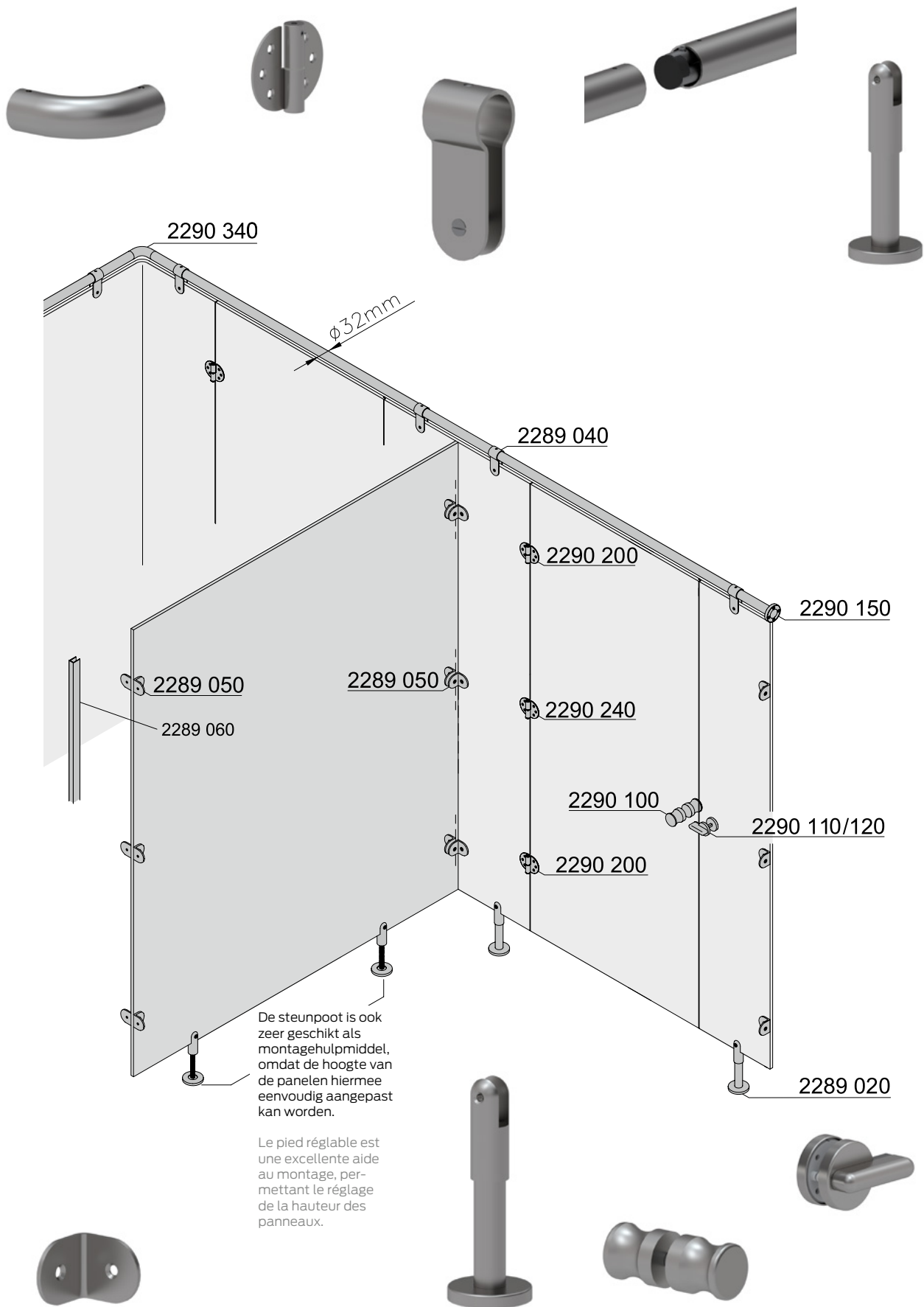

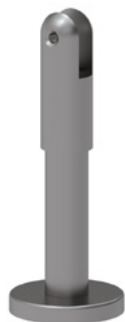

Inox Steunpoot

- RVS, materiaalnr. 1.4401 (A4, AISI 316),
- oppervlak fijn mat,
- steunvoet van plaathouder, RVS buis,
- rozet bovenstuk 70 mm en voet,
- draadhuls en M5 x 25 mm schroef voor paneelmontage inbegrepen (voor plaatdikte 13 mm).

Schroevenpakket

- draadhuls M5 en schroef M5 x 25 mm, verpakt per 10 stuks,

Afstandhouder

- afstandhouder Nylon, kleur zwart, voor steunpoot NT.STF, afstandhouder 3 mm voor plaatdikte 10 mm, verpakkingseenheid 10 stuks,

Set schroeven/pluggen

- schroeven/pluggenset 4 schroeven \varnothing 6 x 70 mm en pluggen 8 mm.

① De steunpoot is ook zeer geschikt als montagehulpmiddel, omdat de hoogte van de panelen hiermee eenvoudig aangepast kan worden.

Inox Pied réglable

- en inox, qualité n° 1.4401 (A4-AISI 316),
- finition mate,
- pied composé d'un support pour panneau et d'un tube inox,
- rosace \varnothing 70 mm et socle,
- livraison avec douille fileté et vis M5 x 25 mm pour la fixation du panneau (épaisseur 13 mm).

Sachet de vis

- Douille fileté M5 et vis M5 x 25 mm, conditionnement 10 pièces.

Cale

- Epaisseur 3 mm pour panneau de 10 mm, en nylon, coloris noir (016), conditionnement 10 pièces.

Kit vis/chevilles

- 4 vis \varnothing 6 x 70 mm et chevilles 8 mm.

① Le pied sans le tube facilite le montage et permet d'ajuster la hauteur des panneaux.

Steunpoot Support leg	Code	PG 6600
▶ NT.STF 95.2	2289 020	65,50 €
▶ NT.STF 96 Met nylon kern (PA6) avec insert Nylon (PA6)	2289 120	39,75 €
▶ NT.SP/STF Schroevenpakket, VPE 10 stuks Sachet de vis , lot de 10 pièces	2290 315	16,00 €
▶ NT.DS/STF Afstandhouder, VPE 10 stuks Cale lot de 10 pièces	2289 620	25,25 €
▶ set schroeven / pluggen Bodembevestiging Kit vis / chevilles pour fixation au sol	0289 095	2,15 €

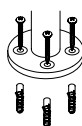
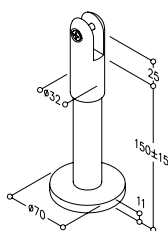



Scheidingswand sluiting Code PG 6600
Verrou

▶ NT.TWR 84 Munt 8 Pièce de monnaie 8	2290 110	46,75 €
▶ NT.TWR 84 Munt 8 met tussenstuk 12 mm Pièce de monnaie 8 avec cale de 12 mm	2290 070	58,00 €
▶ NT.TWR 84 Munt 8 met tussenstuk 14 mm Pièce de monnaie 8 avec cale de 14 mm	2290 060	58,00 €
▶ NT.TWR 84 Munt 8 met RVS Munt-knop Pièce de monnaie 8 avec insert Münz inox	2290 117	48,25 €
▶ NT.TWR 84 Dorn 8 Carré 8	2290 120	46,75 €
▶ NT.TWR 84 Dorn 8 met tussenstuk 12 mm Carré 8 avec cale de 12 mm	2290 090	58,00 €
▶ NT.TWR 84 Dorn 8 met tussenstuk 14 mm Carré 8 avec cale de 14 mm	2290 080	58,00 €

Inox Scheidingswand sluiting

- RVS, materiaalnr. 1.4401 (A4, AISI 316),
- oppervlak fijn mat,
- met perforatie van badkamerdeur / noodopening met munt of dorn,
- voor deurdikte 13 mm, alleen aanbevolen tot deurdikte 30 mm,
- twee verzonken schroeven M4 worden meegeleverd,
- slot 360° draaibaar, vergrendeling op 90°.
- geschikt voor stompe deuren en opdekdeuren.

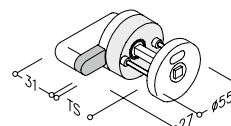
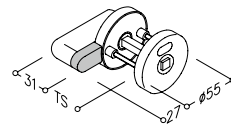
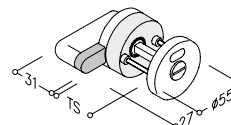
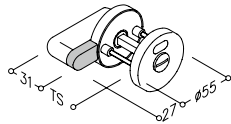

Inox Verrou

- en inox, qualité n° 1.4401 (A4-AISI 316),
- finition mate,
- avec décondamnation par carré ou par pièce de monnaie,
- pour panneaux de 13 mm, conseillés pour épaisseurs de portes 30 mm maximum,
- livrés avec deux vis M4.
- Verrou tournant à 360°, arrêts à 90°,
- pour portes à feuillure, à fleur ou à recouvrement sans feuillure.



Deurknop Code PG 6600
Boutons doubles

▶ NT.TK 32, Paar TS 8 - 13 mm NT.TK 32, paire de 8-13 mm	2290 100	41,00 €
▶ NT.TK 32, Paar TS variabel v.a. 14 mm NT.TK 32, paire pour portes de plus de 13 mm	2290 101	43,00 €

Inox Deurknop

- RVS, materiaalnr. 1.4401 (A4, AISI 316),
- oppervlak fijn mat,
- bevestiging met stelschroef,
- deurgat Ø 8,5 mm.

① Bij bestelling de deurdikte aangeven.

Inox Boutons doubles

- en inox, qualité n° 1.4401 (A4-AISI 316),
- finition mate,
- assemblage par tige filetée,
- perçage dans la porte Ø 8,5 mm.

① A la commande, veuillez préciser l'épaisseur de porte.

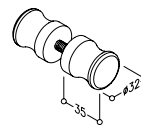



Deurscharnier Paumelles	Code	PG 6600
▶ NT.TB 78 DIN links DIN gauche	2290 200	31,75 €
▶ NT.TB 78 DIN rechts DIN droite	2290 210	31,75 €

Deurscharnier Paumelle	Code	PG 6600
▶ NT.TB 82 DIN links, voor deuropening DIN gauche, fonction porte ouverte	2290 260	36,25 €
▶ NT.TB 82 DIN links, voor deurvergrendeling DIN gauche, fonction porte fermée	2290 240	36,25 €
▶ NT.TB 82 DIN rechts, voor deuropening DIN droite, fonction porte ouverte	2290 270	36,25 €
▶ NT.TB 82 DIN rechts, voor deurvergrendeling DIN droite, fonction porte fermée	2290 250	36,25 €



Afdeekplaat Inox Cache-vis	Code	PG 6600
▶ NT.TBA	2290 190	5,25 €

Afstandhouder Cale		
▶ NT.D2 RVS, materiaaldikte 2 mm en inox, épaisseur 2 mm.	2290 280	3,00 €

voor deurscharnier zonder afdeekplaat pour paumelle sans cache-vis		
▶ NT.SP/TB 6 stuks verzonken schroeven M5 x 10 mm 6 vis à tête bombée M5 x 10 mm	2290 300	1,75 €

voor deurscharnier met afdeekplaat pour paumelle avec cache-vis		
▶ NT.SP/TB 6 stuks verzonken schroeven M5 x 10 mm 6 vis à tête bombée M5 x 10 mm	2290 990	1,75 €

Inox Deurscharnier

- RVS, materiaalnr. 1.4401 (A4, AISI 316),
- oppervlak fijn mat,
- zichtbare schroefverbinding,
- label L of R op de achterkant,
- levering zonder schroeven.

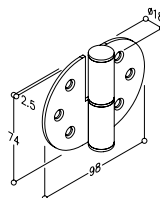

Inox Deurscharnier met veer

- als deurscharnier NT.TB 78, maar met instelbare veerkracht.

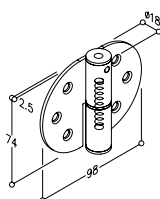

Inox Paumelles

- en inox, qualité n° 1.4401 (A4-AISI 316),
- finition mate,
- fixation visible,
- gauche ou droite avec auto-collant au verso,
- livraison sans vis, ni cache-vis.

Inox Paumelles à ressort

- dito paumelles NT.TB 78, mais avec ressort réglable.

Inox Afdeekplaat

- voor RVS scharnier NT.TB 78/82,
- RVS, materiaalnr. 1.4401 (A4, AISI 316),
- oppervlak fijn mat,
- ter afdekking van de schroefverbinding.

Inox Cache-vis

- pour paumelle inox NT.TB 78/82,
- en inox, qualité n° 1.4401 (A4-AISI 316),
- finition mate,
- pour couvrir les vis.

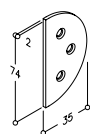
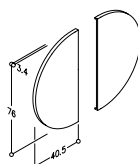

Schroevenpakket

- roestvrij staal

Sachet de vis

- Vis en inox.

Belasting: 2 scharnieren voor deurgewichten tot 40 kg
3 scharnieren voor deurgewichten tot 60 kg

Paumelles à ressort: 2 paumelles pour portes jusqu'à 40 kg
3 paumelles pour portes jusqu'à 60 kg

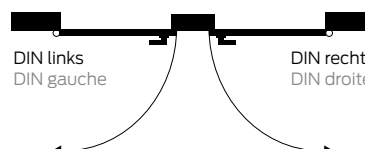



Inox Montagebeugel

- RVS, materiaalnr. 1.4401 (A4, AISI 316),
- oppervlak fijn mat.

Inox Equerre

- en inox, qualité n° 1.4401 (A4-AISI 316),
- finition mate.

Montagebeugel Equerre

Code PG 6600

▶ NT.BW **2289 050** 9,50 €

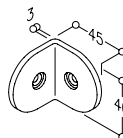

Schroevenpakket Sachet de vis

▶ NT.SP/BW... **2290 311** 0,55 €
 Enkele bevestiging aan scheidings-
 wandplaten (1)
 2 stuks M5 x 12
 Sachet de vis fixation à la pièce sur cloison (1)
 2 vis M5x12



Schroevenpakket Sachet de vis

▶ NT.SP/BW... **2290 312** 0,60 €
 Enkele bevestiging aan metselwerk (2)
 1 stuk M5 x 12, schroef Ø 5 mm en plug Ø 8 mm
 Sachet de vis NT.SP/BW fixation à la pièce sur maçonnerie (2)
 1 vis M5x12, 1 vis Ø 5 mm + cheville Ø 8 mm



schroevenpakket Sachet de vis

▶ NT.SP/BW... **2290 313** 2,10 €
 per paar bevestiging aan scheidingspanelen (3)
 3 stuks M5 x 12 en wartelmoer M5 x 15
 Sachet de vis NT.SP/BW fixation par paire sur cloison (3)
 3 vis M5x12 + douille M5 x 15



schroevenpakket Sachet de vis

▶ NT.SP/BW... **2290 314** 2,25 €
 per paar bevestiging aan metselwerk (4)
 1 stuk M5 x 12, wartelmoer M5 x 15,
 2 schroeven Ø 5 mm en pluggen Ø 8 mm
 Sachet de vis NT.SP/BW fixation par paire sur maçonnerie (4)
 1 vis M5 x 12, douille M5 x 15, 1 vis M5x12 + douille M5 x 15,
 1 vis Ø 5mm+cheville Ø 8mm

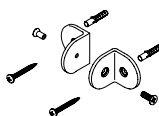



Inox Buis voor bovenstang

- RVS, materiaalnr. 1.4401 (A4, AISI 316),
- oppervlak fijn mat,
- RVS buis Ø 32 x 1.65 mm, lengte: 3 m.

Inox Tube pour structure supérieure

- en inox, qualité n° 1.4401 (A4-AISI 316),
- finition mate,
- Ø 32 x 1,65 mm, longueur 3000.

Buis voor bovenstang Tube pour structure supérieure	Code	PG 6600
▶ NT.RO 32 x 3000 mm	2290 750	139,00 €

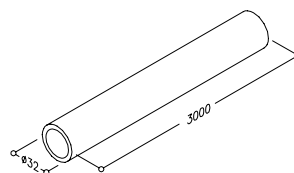

Koppelstuk Raccord

▶ NT.VS	2290 330	12,75 €
---------	-----------------	---------

Inox koppelstuk

- RVS, materiaalnr. 1.4401 (A4, AISI 316),
- voor het koppelen van buis /buis, buis/bocht OF buis/T-stuk.

Inox Raccord

- en inox, qualité n° 1.4401 (A4-AISI 316),
- finition mate,
- NT.VS : élément de liaison pour raccordement tube-tube, tube-coude ou tube avec pièce „T“.

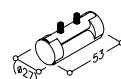

Inox Bocht

- RVS, materiaalnr. 1.4401 (A4, AISI 316),
- oppervlak fijn mat,
- de bocht van 90 ° van RVS buis is aan beide uiteinden voorzien van een gat van 6 mm.

Inox Coude

- en inox, qualité n° 1.4401 (A4-AISI 316),
- finition mate,
- avec perçage Ø 6 mm aux deux extrémités.

ⓘ De verbinding met de buiselementen wordt gemaakt met de connector.

ⓘ À raccorder aux tubes à l'aide d'une pièce de liaison NT.VS.

Bocht Coude	Code	PG 6600
▶ NT.BO 32.90°	2290 340	39,00 €

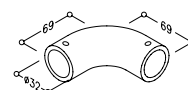

Inox T-stuk

- RVS, materiaalnr. 1.4401 (A4, AISI 316),
- oppervlak fijn mat,
- Ø 32 mm,
- aansluiting op buiselement met M6 schroef.

Inox Pièce «T»

- en inox, qualité n° 1.4401 (A4-AISI 316),
- finition mate,
- Ø 32 mm,
- fixation sur tube avec vis M6.

ⓘ De verbinding met de buiselementen wordt gemaakt met de connector.

ⓘ À raccorder aux tubes à l'aide d'une pièce de liaison NT.VS.

T-stuk Pièce «T»	Code	PG 6600
▶ NT.TA	2290 740	71,00 €

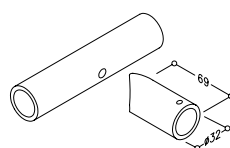



Wandaansluiting Fixation murale

Code PG 6600

▶ NT.WA **2290 150** 25,75 €

Inox Wandaansluiting

- RVS, materiaalnr. 1.4401 (A4, AISI 316),
- oppervlak fijn mat,
- wandaansluiting bestaande uit een klemmof, rozetvoet met RVS ring, verzonken schroef M10 x 60
- voor vloer- of wandmontage
4 schroeven Ø 6 x 70 en pluggen 8 mm.

Inox Fixation murale

- en inox, qualité n° 1.4401 (A4-AISI 316),
- finition mate,
- composée d'une cheville à expansion, d'une sous-rosace avec disque inox, d'une vis M10 x 60 mm et d'une rosace.
- Pour une fixation murale, nous conseillons des vis 6 x 70 mm et chevilles 8 mm.

Set schroeven / pluggen voor vloer- of wandmontage Sachet de vis et chevilles pour fixation au sol ou au mur

▶ 4 schroeven **0289 095** 2,15 €
Ø 6 x 70 en pluggen 8 mm
4 Vis
Ø 6x70 mm et chevilles 8mm

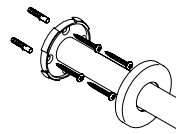
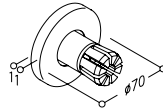

Buis/plaathouder Pince tubulaire

Code PG 6600

▶ NT.RPH **2289 040** 21,75 €

Inox Buis/plaathouder

- RVS, materiaalnr. 1.4401 (A4, AISI 316),
- oppervlak fijn mat,
- levering met draadhuls M5 u. M5 x 12 mm schroef voor bevestiging van de plaat en gegroefde pen 6 x 10 mm voor bevestiging van de plaathouder op de buis.

Inox Pince tubulaire

- en inox, qualité n° 1.4401 (A4-AISI 316),
- finition mate,
- livrée avec douille filetée M5 et vis M5 x 12 mm pour fixation du panneau et goupille cylindrique taraudée 6 x 10 mm pour fixation de la pince sur le tube.

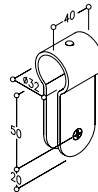

Afstandhouder Cale

▶ NT.DS/RPH **2290 880** 25,25 €

Nylon Afstandhouder

- Nylon, kleur zwart,
- voor buis/plaathouder NT.RPH, afstandhouder 3 mm, voor plaatdikte 10 mm.
- verpakt per 10 stuks.

Nylon Cale

- en nylon, coloris noir (016),
- pour pince tubulaire NT.RPH,
- cale de 3 mm pour panneaux de 10 mm,
- Unité d'emballage : 10 pièces.

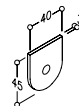

Schroevenpakket Sachet de vis

▶ NT.SP/RPH **2290 316** 23,50 €

Schroevenpakket

- draadbus M5, schroef M5x12 mm en groefstift 6 x 10 mm,
- verpakt per 10 stuks.

Sachet de vis

- douille filetée M5, vis M5 x 12 mm et goupille cylindrique taraudée 6 x 10 mm,
- Unité d'emballage : 10 pièces.





Wandpaneelprofiel
Profil mural

▶ NT.WPP **2289 060** 59,00 €

Inox Wandpaneelprofiel

- RVS, materiaalnr. 1.4401 (A4, AISI 316),
- oppervlak fijn mat,
- lengte 2050 mm, U-profielstrip,
- voor bevestiging van panelen aan scheidingspanelen en metselwerk,
- voor plaatdikte 13 mm, levering zonder bevestigingsmateriaal,
- zonder bevestigingsgaten.

① op aanvraag leverbaar met gaten, aanbeveling: min. 3 gaten op een lengte van 2050 mm.

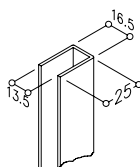

Inox Profil mural «U»

- en inox, qualité n° 1.4401 (A4-AISI 316),
- finition mate,
- longueur 2050 mm, profil „U“,
- pour fixation sur panneau ou sur maçonnerie,
- pour panneaux de 13 mm,
- Livré sans matériel de fixation et sans perçages.

① Nous conseillons 3 perçages minimum pour une longueur de 2050 mm. Livrables sur demande avec perçages.

Schroevenpakket
Sachet de vis

▶ NT.SP/WPP **2290 317** 20,50 €

Schroefpakket

- draadhuls M5 en schroef M5 x 12 mm.
- verpakt per 10 stuks.

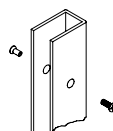

Sachet de vis

- douille filetée M5 et vis M5 x 12 mm,
- Conditionnement : 10 pièces.

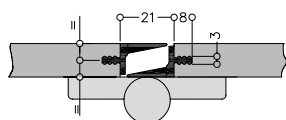

Privacyprofiel
Profil butée de porte

▶ SSP 2050 **0289 440** 14,50 €

Privacyprofiel

- 1 stuk = leveringslengte 2050 mm,
- kleur 16 zwart of 19 wit,
- kunststof profielstrips voor scheidingswandsystemen als alternatief voor aluminium lamellen of gevouwen panelen.
- Privacyprofielen worden aan de scharnierzijde van de deur of het paneel gemonteerd. De strips worden in een speciaal proces geëxtrudeerd uit hard en zacht plastic. Het harde deel is voor montage in de voorgegroefde plaat, het zachte deel wordt gebruikt om geluid te dempen en te beschermen tegen beknelling. De benodigde groef is 3 mm breed en 8 mm diep.
- de strips zijn zelfklevend en worden eenvoudig in de bestaande groef geslagen.
- de vaste lengte is 2050 mm en kan op gewenste lengte worden gesneden. Speciale lengtes zijn niet mogelijk.

Profil butée de porte

- 1 pièce = longueur 2050 mm,
- en coloris noir (016) et blanc (019),
- profils en matière plastique en variante aux profils aluminium ou aux portes à recouvrement,
- les profils sont posés sur la porte côté paumelles ou sur le panneau.
- Les profils sont en matière plastique dure et souple et sont extrudés avec un procédé de fabrication spécial. La partie dure est insérée dans la façade rainurée du panneau et la partie souple sert à atténuer le bruit et de protection anti-coincement. L'écartement nécessaire est de 3 mm en largeur et 8 mm en profondeur.
- Les profils sont insérés dans la rainure et tiennent d'eux-mêmes.
- Les profils sont à recouper aux dimensions souhaitées. Des longueurs spéciales ne sont pas livrables.

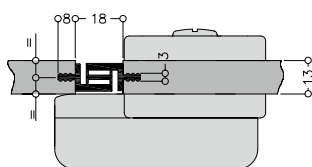

Stopprofiel
Joint protection cloison

▶ ASP 2050 **0289 450** 14,50 €

Stopprofiel

- Enkelstuk, lengte 2050 mm,
- kleur 16 zwart of 19 wit,
- de aanslagprofielen worden op de slotzijde van de deur of plaat gemonteerd.
- De profielen zijn geëxtrudeerd uit een harde en zachte kunststof. Hard voor montage in de voorgegroefde plaat, zachte voor geluidsisolatie en bescherming tegen beknelling. De benodigde groef is 3 mm breed en 8 mm diep.
- De strips zijn zelfklevend en worden eenvoudig in de bestaande groef geslagen.
- De vaste lengte is 2050 mm en kan op gewenste lengte worden gesneden.

① Speciale lengtes zijn niet mogelijk.

Joint protection cloison

- 1 pièce = longueur 2050 mm,
- en coloris noir (016) et blanc (019),
- profils en matière plastique en variante aux profils aluminium ou aux portes à recouvrement,
- les profils sont posés sur la porte côté serrure ou sur le panneau.
- Les profils sont en matière plastique dure et souple et sont extrudés avec un procédé de fabrication spécial. La partie dure est insérée dans la façade rainurée du panneau et la partie souple sert à atténuer le bruit et de protection anti-coincement. L'écartement nécessaire est de 3 mm en largeur et 8 mm en profondeur.
- Les profils sont insérés dans la rainure et tiennent d'eux-mêmes.

① Autres caractéristiques, voir ci-dessus.

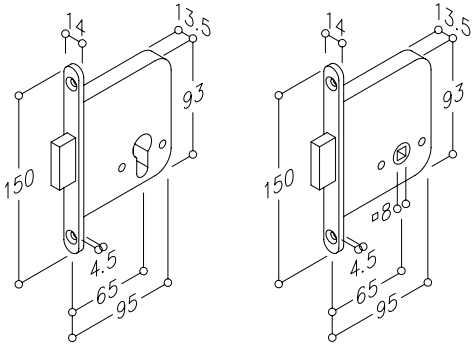

**Insteekslot met voorplaat
14 x 150 x 4,5 mm**

- kunststof,
- corrosie- en onderhoudsvrij,
- speciaal voor badkamerdeuren.

**Serrure à mortaiser à pêne dormant
avec gâche 14 x 150 x 4,5 mm**

- en nylon,
- anti-corrosion et sans entretien,
- pour portes de cloisons avec serrure à mortaiser,
- convient pour milieux humides.

**Insteekslot
Mortise bolt lock**

Code PG1000

▶ NY.ERS 76 PZ
voorplaat 4,5
FOREND 4,5

0256 050 14,75 €

▶ NY.ERS 76 WC
voorplaat 4,5
FOREND 4,5

0256 060 14,75 €



Bijpassende **Inox Care accessoires**
vindt u vanaf pagina 184.

Vous trouverez les **accessoires Inox Care**
correspondants à partir de la page 184.





Specificatie

Design scheidingsstelsel voor deuren en scheidingswanden van HPL-plaatmateriaal, plaatdikte 13 mm (alternatief 10 mm). Het plaatmateriaal is niet bij de levering inbegrepen. Designaccessoires, gemaakt van hoogwaardig nylon (polyamide PA 6), op aanvraag ook beschikbaar in Antibac. Uitermate geschikt voor natte ruimtes. Bovenframe: nylon buizen (PA 6) Ø 34 mm, verstevigd met (in- en extern) tegen corrosie beschermde stalen buizen (26x2 mm) en een doorlopend M12 draadeind als verbindingselement. Inclusief afstandscips voor centrering. Bochten 90°, bochten 45°, T-stukken en koppelstukken zijn leverbaar, afhankelijk van de constructie. Het bovenframe wordt aan de muur bevestigd door middel van een versterkte muurverbinding met staalversterkte nylon rozetten (Ø 70 mm). Buisplaathouders van hoogwaardig nylon worden over het buiselement geschoven en vastgeschroefd (bij de levering inbegrepen).

Vloerbevestiging door middel van een steunvoet (met of zonder vloeranker) met rozetafdekking. Bevestiging van de paneel-elementen aan de wandzijde met montagebeugels of wandpaneelhouders met afdekkappen voor verdeckte schroefverbindingen. Deuren worden gemonteerd met twee scharnieren zonder veer en één scharnier met verstelbare veer, afhankelijk van het systeem DIN-rechts of DIN-links. Voor het vergrendelen van de cabinedeur zijn er deursloten of schuifgrendels met Münz- of dornnoodopening. Om de deur te openen en te sluiten is er keuze uit deurknoppen Ø 52 mm, deurklinken, deurkrukken, etc. Het privacyprofiel voorkomt inkijk in de cabine, het aanslagprofiel zorgt ervoor dat de deur optimaal vergrendeld wordt.

Voor de inrichting van de cabine zijn er legborden, haken, vloer- en muurbuffers, papier- en reserverolhouders, toiletborstelsets, enz. Materiaal: hoogwaardig nylon.

Het scheidingswandsysteem is verkrijgbaar in de kleuren van de NORMBAU kleurenkaart. De montage dient te worden uitgevoerd door gekwalificeerd personeel.

Internationaal geregistreerd
Octrooi nummer DM / 013 180

Spécifications de l'appel d'offres

Système pour cloisons modulaires Design suivant croquis, pour portes et cloisons en panneaux de 13 mm (ou de 10 mm), panneaux non fournis.

Accessoires Design, en nylon de haute qualité (polyamide PA 6), sur demande également disponible en version Antibac.

Structure supérieure composée d tubes nylon (PA6) Ø 34 mm, renforcés par des tubes en acier zingué intérieur et extérieur Ø 26x2 mm, liés par une tige filetée continue en acier zingué M12 et des clips de centrage.

Suivant la configuration du chantier, des coudes à 90° ou à 45°, pièces en forme de «T» et pièces d'accouplement peuvent être prévus. La fixation des structures supérieures s'effectue à l'aide d'une fixation murale renforcée munie d'une platine en acier recouverte d'une rosace nylon Ø 70 mm.

Les pinces tubulaires pour panneaux, en nylon, sont glissées sur les éléments tubulaires, puis vissées (fixation invisible avec cache-vis inclus). La fixation au sol s'effectue à l'aide de pieds réglables, avec rosaces, sans scellement.

Les panneaux sont fixés au mur par des équerres de fixation ou des pinces murales avec caches pour une fixation invisible.

Trois paumelles sont nécessaires pour l'équipement des portes : deux paumelles sans ressort et une paumelle à ressort, gauches ou droites.

Pour la fermeture des cabines, notre gamme dispose d'un coffre à verrouiller avec ouverture d'urgence par pièce de monnaie ou par carré, ou d'un verrou de condamnation avec ouverture d'urgence par pièce de monnaie ou par carré.

Pour l'ouverture, les cabines peuvent être équipées d'une paire de boutons de porte, Ø 52 mm, de garnitures de portes ou de poignées de tirage, etc.

Le joint de protection cloison assure l'intimité de la cabine et le profil butée de porte permet une fermeture optimale de la porte.

De nombreux accessoires en nylon de haute qualité sont disponibles pour l'équipement intérieur des cabines, consoles et patères, butoirs muraux ou au sol, porte-rouleaux, porte-rouleaux de réserve, ensembles brosse WC, etc., livrables dans tous les coloris de la palette standard NORMBAU.

Le montage doit être effectué par un professionnel.

Modèle international enregistré
DM/013 180 (Nylon)



Alle artikelen op aanvraag ook beschikbaar in Antibac.



Tous les articles sont également disponibles sur demande en version Antibac.



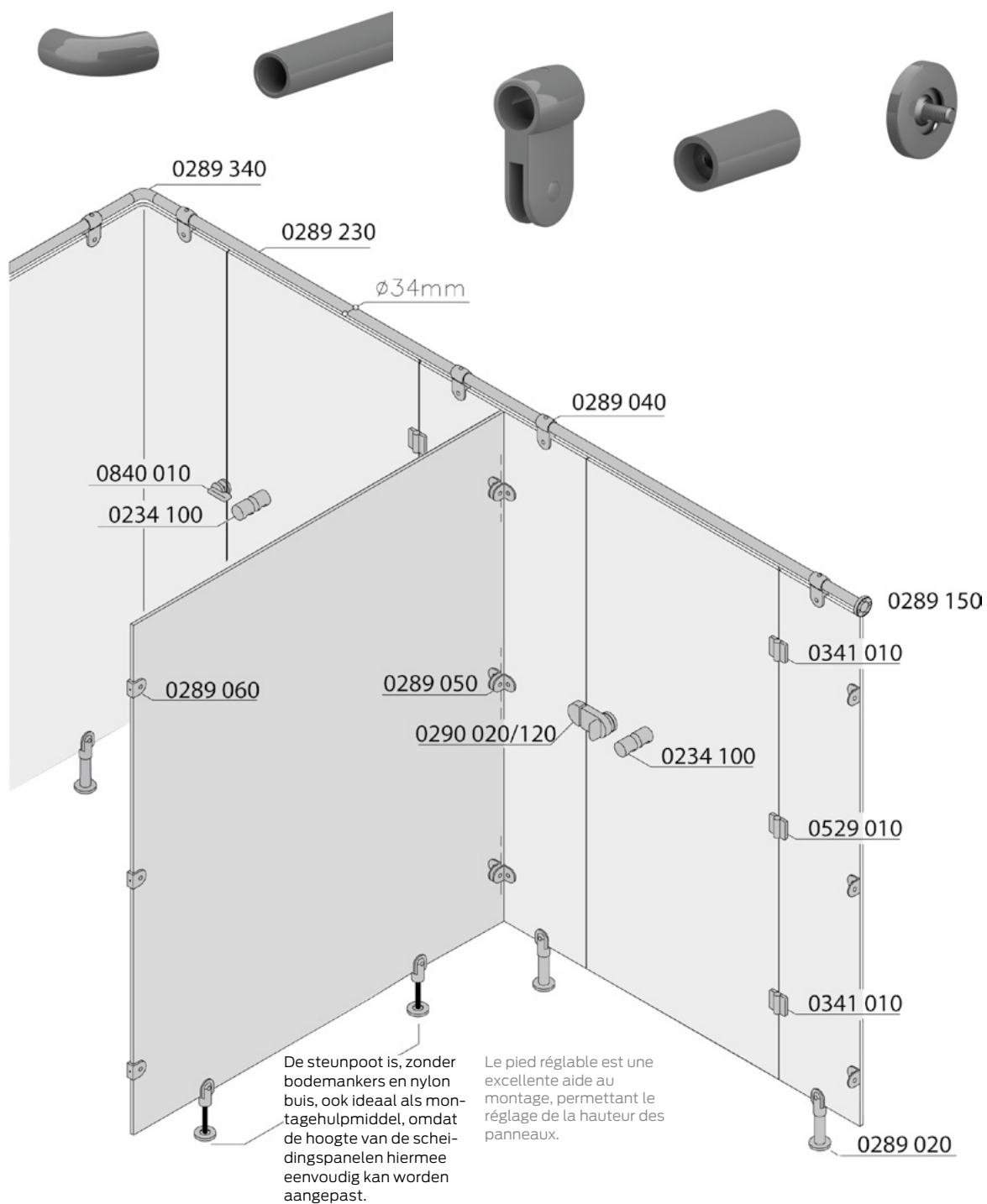



Steunpoot Pieds réglables

Code PG 2600

- | | | |
|---|-----------------|---------|
| ▶ NY.STF 95.0
zonder grondanker
tige acier zingué | 0289 020 | 42,50 € |
| ▶ NY.STF 95.2
Onderstel van RVS, materiaal
nr. 1.4301 (A2, AISI 304),
zonder grondanker
Tige en inox, qualité n° 1.4301
(A2, AISI 304) autres
caractéristiques, voir ci-dessus. | 0289 120 | 48,00 € |

Nylon Steunpoot

- uit nylon,
- verkrijgbaar in de kleuren van de kleurkaart,
- voor de scheidingswand, voor plaatdikte 13 mm,
- sokkel met corrosiebestendige stalen kern, rozet Ø 70 mm.
- draadhuls met afdekkap en schroeven M5 x 30 mm voor bevestiging van de plaat worden meegeleverd.

① Voor het bevestigen van de vloer adviseren wij schroeven 6 x 70 mm en pluggen 8 mm. Voor bevestiging zonder schroeven adviseren wij Loctite Aktivator 738 met lijm 329 of 330.

Nylon Pieds réglables

- en nylon,
- coloris suivant palette Nylon,
- pour panneaux de 13 mm, rosace Ø 70 mm,
- livré avec vis M5 x 30 mm pour fixation du panneau.

① Pour la fixation au sol, nous conseillons des vis de 6 x 70 mm avec chevilles 8 mm. Pour une fixation par collage, nous préconisons Loctite Aktivator 738 avec colle 329 ou 330.

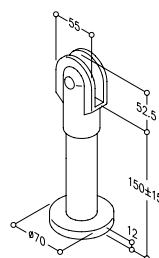

Steunpoot Pied réglable

Code PG 2600

- | | | |
|---|-----------------|---------|
| ▶ NY.STF 95.10
met grondanker
à sceller tige acier zingué | 0289 030 | 44,00 € |
| ▶ NY.STF 95.12
Onderstel van RVS, materiaal
nr. 1.4301 (A2, AISI 304),
met grondanker
Tige en inox, qualité n° 1.4301
(A2, AISI 304) autres
caractéristiques, voir ci-dessus. | 0289 130 | 51,00 € |

Nylon Steunpoot met grondanker

- uit nylon,
- verkrijgbaar in de kleuren van de kleurkaart,
- voor plaatdikte 13 mm,
- sokkel met corrosiebestendige stalen kern, met grondanker en rozet Ø 70 mm.
- draadbus met afdekkap en schroeven 5 x 30 mm voor bevestiging van de plaat worden meegeleverd.

① Bij montage op de vloer adviseren wij schroeven 6 x 70 mm en pluggen 8 mm.

Nylon Pieds réglables à sceller

- en nylon,
- coloris suivant palette Nylon,
- pour panneaux de 13 mm,
- base avec tige acier anti-corrosif, avec ancrage et rosace Ø 70 mm,
- Livré avec douille filetée, cache-vis et vis M5 x 30 mm pour la fixation du panneau.

① Pour la fixation au sol, nous conseillons des vis de 6 x 70 mm avec chevilles 8 mm.

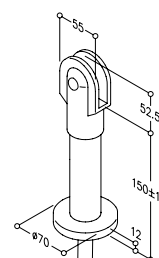

**Afstandhouder
Cale**

Code PG 2600

Nylon Afstandhouder**Nylon Cale**▶ NY.DS
3 mm**0289 620**

25,25 €

- uit nylon,
- verkrijgbaar in de kleuren van de kleurkaart,
- voor bordenhouder met plaatdikte 10 mm, verpakt per 10 stuks.

- en nylon,
- coloris suivant palette Nylon,
- pour panneaux de 10 mm,
- unité d'emballage 10 pièces.

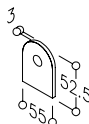
**Bevestigingshulzen
Douilles**

Code PG 2600

**Nylon Bevestigingshulzen met
afdekkap****Nylon Douilles de fixation avec
cache-vis**

▶

0289 101

25,25 €

- uit nylon,
- verkrijgbaar in de kleuren van de kleurkaart,
- voor alle paneelhouders.
- verpakt per 10 stuks.

- en nylon,
- coloris suivant palette Nylon,
- pour panneaux de 13 mm,
- unité d'emballage 10 pièces.

**Verzonken spax schroeven
Sachet de vis à tête fraisée
pour panneau**

Code PG 2600

Verzonken spax schroeven**Sachet de vis à tête fraisée pour
panneau**

▶ 5 x 30 mm

0289 091

2,35 €

- korrosiebestendig
- verpakt per 10 stuks.

- anti-corrosion,
- unité d'emballage 10 pièces.

**Set schroeven en pluggen
Kit de vis et chevilles pour
fixation au sol**

Code PG 6600

**Set schroeven en pluggen
voor vloermontage****Kit de vis et chevilles pour fixation
au sol**

▶

0289 095

2,15 €

- 4 schroeven 6 x 70 mm
en pluggen 8 mm.

- 4 vis 6 x 70 mm et chevilles 8 mm.

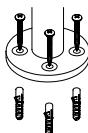



Nylon Scheidingswand sluiting

- uit nylon,
- verkrijgbaar in de kleuren van de kleurkaart,
- met perforatie van badkamerdeur / noodopening met munt of dorn,
- voor deurdikte 13 mm, alleen aanbevolen tot deurdikte 30 mm,
- twee verzonken schroeven M4 worden meegeleverd,
- slot 360° draaibaar, vergrendeling op 90°.
- geschikt voor stompe deuren en opdekdeuren.

Nylon Verrou

- en nylon,
- coloris suivant palette Nylon,
- pour panneaux de 13 mm,
- avec 2 vis à tête fraisée M4, carré 8 mm/vis inox ou acier zingué, tournant à 360°, arrêts à 90°, pour portes à feuillure, à fleur ou à recouvrement sans feuillure.
- Ouverture d'urgence, pièce de monnaie/carré.

Scheidingswand sluiting Verrou Code PG 2600

- | | | |
|--|-----------------|---------|
| ▶ NY.TWR 840.01 Munt 8
Pièce de monnaie | 0840 010 | 12,75 € |
| ▶ NY.TWR 840.03 Munt 8
Pièce de monnaie
Stalen onderdelen van RVS
carré inox | 0840 030 | 15,00 € |
| ▶ NY.TWR 840.03 Munt 8
Pièce de monnaie
met 12 mm afstandhouder,
stalen onderdelen van RVS
carré inox, cale de 12 mm | 0840 080 | 15,50 € |
| ▶ NY.TWR 840.03 Munt 8
Pièce de monnaie
met 14 mm afstandhouder,
stalen onderdelen van RVS
carré inox, cale 14 mm | 0840 090 | 15,50 € |
| ▶ NY.TWR 84 NT Munt 8
Pièce de monnaie
met RVS Munt-knop
carré inox, avec insert Münz inox | 0838 010 | 14,25 € |

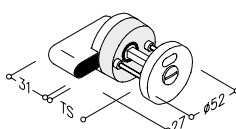
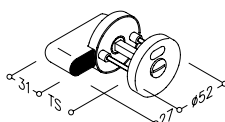

- | | | |
|--|-----------------|---------|
| ▶ NY.TWR 840.02
dorn bedekt
carré zingué | 0840 020 | 14,00 € |
| ▶ NY.TWR 840.02 Dorn 8
Carré
met 12 mm afstandhouder,
stalen onderdelen van RVS
carré inox, cale 12 mm | 0840 160 | 15,50 € |
| ▶ NY.TWR 840.02 Dorn 8
Carré
met 14 mm afstandhouder, s
stalen onderdelen van RVS
carré inox, cale 14 mm | 0840 100 | 15,50 € |
| ▶ NY.TWR 840.02 Dorn 8
Stalen onderdelen van RVS
carré inox | 0840 180 | 17,50 € |

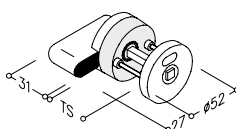
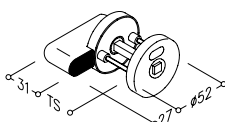



Nylon Scheidingswand schuifslot

- grendel en sluitplaat voor opbouwmontage,
- uit nylon,
- verkrijgbaar in de kleuren van de kleurkaart,
- metalen schuif met 13 mm preview,
- opschroefbaar slot met rode en witte rozet,
- opschroefbaar sluitstuk.
- Levering met verdeckte schroefverbinding voor 13 mm scheidingsplaat, noodopening Munt of Dorn, links- of rechtssluitend leverbaar.

Nylon Serrures

- serrure et gâche en applique,
- en nylon,
- coloris suivant palette Nylon,
- avec pêne en métal, fixation traversante avec voyant rouge/blanc,
- avec gâche en applique, fixation invisible, pour panneaux de 13 mm,
- ouverture d'urgence par carré ou par pièce de monnaie,
- verrou à gauche ou à droite.monnaie/carré.

Scheidingswand schuifslot Code PG 2600
Serrures

- ▶ NY.TWS 94 Munt 8 links **0290 010** 33,00 €
Pièce de monnaie 8 gauche
- ▶ NY.TWS 94 Munt 8 rechts **0290 020** 33,00 €
Pièce de monnaie 8 droite
- ▶ NY.TWS 94 Dorn 8 links **0290 110** 33,00 €
Carré 8 gauche
- ▶ NY.TWS 94 Dorn 8 rechts **0290 120** 33,00 €
Carré 8 droite

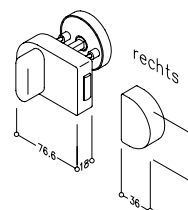
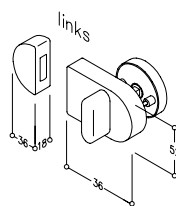

Deurknop

- uit nylon,
- verkrijgbaar in de kleuren van de kleurkaart,
- per paar: inclusief 2 verzonken spax schroeven 4 x 40 mm,
- er stuk: levering zonder schroeven.
- Bij bestelling de deurdikte aangeven.

Boutons

- en nylon,
- coloris suivant palette Nylon,
- fixation à la pièce : traversante ou non,
- fixation par paire : traversante.
- livraison sans vis Ø 4 mm (ou 5 mm pour fixation par l'arrière).



Deurknop Code PG 2600
Boutons

- ▶ NY.TK 80, paar **0234 100** 22,00 €
paire
- ▶ NY.TK 80, stuk **0234 010** 11,00 €
pièce

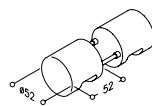



Nylon Deurscharnieren

- uit nylon,
- verkrijgbaar in de kleuren van de kleurkaart,
- staal versterkt.
- levering zonder bevestigingsschroeven.

Nylon Paumelles

- en nylon,
- coloris suivant palette Nylon,
- avec noyau acier, pour portes à fleur, avec ou sans ressort.
- Le matériel de fixation n'est pas fourni, cache-vis inclus.

Deurscharnieren Paumelles

Code PG 2200

- | | | |
|-------------------------------------|-----------------|---------|
| ▶ NY.TB 78 DIN rechts
DIN droite | 0341 010 | 14,00 € |
| ▶ NY.TB 78 DIN links
DIN gauche | 0341 020 | 14,00 € |

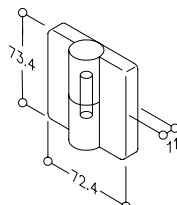

Nylon Deurscharnieren

- uit nylon,
- verkrijgbaar in de kleuren van de kleurkaart,
- met veer, staal versterkt.
- Levering zonder bevestigingsschroeven.

Nylon Paumelles

- en nylon,
- coloris suivant palette Nylon,
- avec noyau acier, pour portes à fleur, avec ou sans ressort.
- Le matériel de fixation n'est pas fourni, cache-vis inclus.

Deurscharnieren Paumelles

Code PG 2200

- | | | |
|--|-----------------|---------|
| ▶ NY.TB 82.1 DIN rechts
voor sluiten
DIN droite
fonction porte fermée | 0529 010 | 28,00 € |
| ▶ NY.TB 82.1 DIN links
voor sluiten
DIN gauche
fonction porte fermée | 0529 020 | 28,00 € |

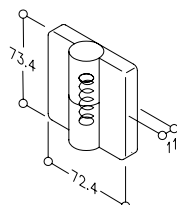

Belasting: 2 scharnieren voor deurgewichten tot 40 kg
3 scharnieren voor deurgewichten tot 60 kg

Recommandations: 2 paumelles pour portes jusqu'à 40 kg
3 paumelles pour portes jusqu'à 60 kg

- | | | |
|--|-----------------|---------|
| ▶ NY.TB 82.2 DIN rechts
voor openen
DIN droite
fonction porte ouverte | 0529 030 | 33,00 € |
| ▶ NY.TB 82.2 DIN links
voor openen
DIN gauche
fonction porte ouverte | 0529 040 | 33,00 € |

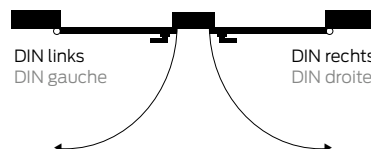

**Afdekplaat
Cache-vis**

Code PG 2200

- ▶ NY.TB 78/82
1 stuk
1 pièce

0341 130 2,85 €**Nylon Afdekplaat**

- voor nylon scharnier NY.TB 78/82,
- uit nylon,
- verkrijgbaar in de kleuren van de kleurkaart.

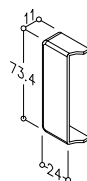
**Nylon Cache-vis**

- cache-vis de rechange pour paumelle Nylon NY.TB 78/82,
- en nylon,
- coloris suivant palette Nylon.

**Afstandhouder
Cale**

Code PG 2200

- ▶ NY.D 2
Dikte 2 mm
Epaisseur 2 mm

0341 030 2,80 €

- ▶ NY.D 3
Dikte 3 mm
Epaisseur 3 mm

0341 040 2,80 €

- ▶ NY.D 12
Dikte 12 mm
Epaisseur 12 mm

0341 060 2,80 €

- ▶ NY.D 14
Dikte 14 mm
Epaisseur 14 mm

0341 070 2,80 €**Nylon Afstandhouder**

- voor nylon scharnier NY.TB 78/82,
- uit nylon,
- verkrijgbaar in de kleuren van de kleurkaart.

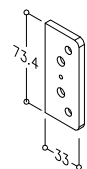
**Nylon Cale**

- cache-vis de rechange pour paumelle Nylon NY.TB 78/82,
- en nylon,
- coloris suivant palette Nylon.

**Schroevenpakket
Kit de vis**

Code PG 2600

- ▶ NY.SP

2980 073 2,75 €**Schroevenpakket**

- voor nylon scharnier NY.TB 78/82,
- 4 stuks verzonken schroeven M6x16 (A2).

**Kit de vis**

- pour paumelles Nylon NY.TB 78/82,
- 4 vis à tête fraisée M6 x 16 (A2).



Buis Tube

NY.RO
34 x 26 x 720 mm

Code PG 2600

0289 230 21,75 €

RO
26 x 2 x 1000 mm

0289 250 10,25 €

M12 x 2000 mm

0289 280 14,25 €

M12 x 3000 mm

0289 290 21,00 €

VM M12

0289 320 1,45 €

26 x 2

0289 301 5,30 €

34 x 2,8

0289 311 2,55 €

Nylon Losse onderdelen

Nylon Buis

- uit nylon (PA 6),
- verkrijgbaar in de kleuren van de kleurkaart,
- aan beide zijden ontbraamd,
- Ø 34 x 4 mm, max.
- leveringslengte 720 mm.

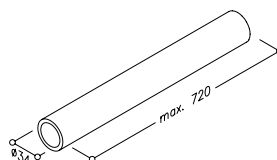

Stalen buis

- corrosiebestendig,
- buislengte max. 3000 mm.

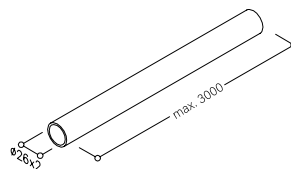

Draadstang

- orrosiebestendig,
- M12 draadstangen, verkrijgbaar in lengtes van 2000 mm of 3000 mm.

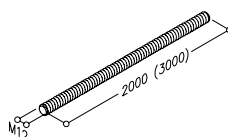

Verbindingsmoer

- voor verlenging van de draadstang.

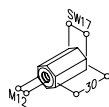

Afstandsclip voor stalen buis

- afstandsklemmen worden om de ca. 0,5 m op de draadstang geplaatst, om de draadstang in de buis te centreren en om sterke trillingen te voorkomen,
- verpakt per 10 stuks.



Transportvergrendeling

- voor het axiaal vastzetten van de draadstang in de buis,
- verpakt per 10 stuks.



Nylon Tubes pour structure supérieure

Nylon Tube

- en nylon (PA 6),
- coloris suivant palette Nylon,
- ébavuré des deux côtés,
- Ø 34 x 4 mm,
- longueur maximale 720 mm.

Tube acier

- tube en acier anti-corrosif,
- longueur 3000 mm max., le ml.

Tige filetée

- anti-corrosion,
- M12 en acier zingué, longueurs 2000 et 3000 mm.

Ecrou

- pour assemblage de tiges filetées.

Clip de centrage

- les clips de centrage sont positionnés sur la tige filetée, avec un écartement de 0,5 m environ, pour centrer la tige filetée dans le tube et pour éviter le bruit en cas de choc violent,
- unité d'emballage 10 pièces.

Clip de sécurité

- fixés sur les extrémités des tiges filetées pour le maintien pendant le transport.
- unité d'emballage 10 pièces.

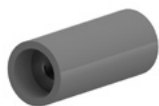
**Nylon Koppelstuk**

- uit nylon,
- verkrijgbaar in de kleuren van de kleurkaart,
- korrosiebestendig,
- Ø 34 x 80 mm,
- M12 binnendraad aan beide zijden.
- voor een muuraansluiting, om de nylon buizen te verstevigen of als verbinding voor meerdere lange buiselementen.
- de stalen buis steekt 12 mm, de draadstang 30 mm in het koppelstuk.

Nylon Elément de liaison

- en nylon,
- coloris suivant palette Nylon,
- anti-corrosion,
- Ø 34 x 80 mm,
- filetage intérieur M12,
- aux deux extrémités, peut être utilisée devant une fixation murale pour consolider les tubes nylon ou pour assembler des éléments tubulaires,
- le tube acier pénètre de 12 mm dans l'élément de liaison, et la tige filetée de 30 mm.

Koppelstuk
Elément de liaison

Code PG 2600

▶ NY.KL

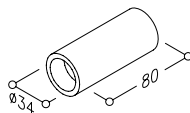
0289 330 18,75 €**Nylon Bocht 45°**

- uit nylon,
- verkrijgbaar in de kleuren van de kleurkaart,
- korrosiebestendig,
- Ø 34 mm,
- de versterkte 45° bocht heeft aan beide zijden een binnendraad M12, de stalen buis steekt 12 mm, de draadstang 30 mm in de boog.

Nylon Coudes 45°

- en nylon,
- coloris suivant palette Nylon,
- anti-corrosion,
- Ø 34 mm,
- avec filetage intérieur M12,
- aux deux extrémités. Le tube acier pénètre de 12 mm dans le coude et la tige filetée de 30 mm.

Bocht 45°
Coudes 45°

Code PG 2600

▶ NY.BO 34.45°

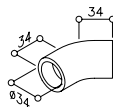
0289 350 39,50 €**Nylon Bocht 90°**

- uit nylon,
- verkrijgbaar in de kleuren van de kleurkaart,
- korrosiebestendig,
- Ø 34 mm,
- de versterkte bocht van 90° heeft aan beide zijden een binnendraad M12.
- de stalen buis steekt 12 mm, de draadstang 35 mm in de boog.

Nylon Coudes 90°

- en nylon,
- coloris suivant palette Nylon,
- anti-corrosion,
- Ø 34 mm,
- avec filetage intérieur M12,
- aux deux extrémités. Le tube acier pénètre de 12 mm dans le coude et la tige filetée de 35 mm.

Bocht 90°
Coudes 90°

Code PG 2600

▶ NY.BO 34.90°

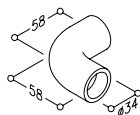
0289 340 21,50 €



T-stuk Pièce «T»

► NY.T34

Code PG 2600

0289 360 29,50 €

Nylon T-stuk

- uit nylon,
- verkrijgbaar in de kleuren van de kleurkaart,
- korrosiebestendig,
- 58 x 102 mm, Ø 34 mm,
- versterkt, de lange buis van Ø 12,5 mm is voor de doorlopende draadstang.
- De uitgaande buis heeft een binnendraad M12.

① Aansluiting op het buiselement gebeurt zoals bij het koppelstuk of muuraansluiting.

Nylon Pièce «T»

- en nylon,
- coloris suivant palette Nylon,
- anti-corrosion,
- 58 x 102 mm, Ø 34 mm,
- avec noyau acier zingué, l'élément long a un perçage Ø 12,5 mm continu pour permettre le passage de la tige,
- fileté, l'élément court a un filetage intérieur M12.

① Le raccord avec le tube est à effectuer de la même manière que l'élément de liaison ou la fixation murale.

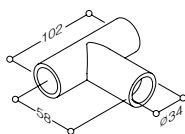

Muuraansluiting Fixation murale renforcée

► NY.WA

Code PG 2600

0289 150 15,50 €

Nylon Muuraansluiting

- uit nylon,
- verkrijgbaar in de kleuren van de kleurkaart,
- korrosiebestendig,
- met versterkte stalen ring met aangelaaste verzonken schroef M12 x 25 mm,
- Nylon rozet bovenstuk voor onzichtbare bevestiging.

① Voor wandmontage adviseren wij schroeven 6 x 70 mm en pluggen 8 mm. De wandaansluiting kan met een verbindingsmoer op de draadstang of direct op een bocht of koppelstuk gemonteerd worden.

Nylon Fixation murale renforcée

- en nylon,
- coloris suivant palette Nylon,
- anti-corrosion,
- avec sous-rosace et platine acier avec vis M12 x 25 mm soudée,
- rosace en nylon pour fixation invisible.

① Pour la fixation murale, nous conseillons l'utilisation de vis 6 x 70 mm et chevilles 8 mm.

La fixation murale peut être reliée à l'aide d'un écrou à une tige fileté, un coude ou un élément de liaison.

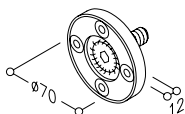

0289 095 2,15 €

Schroeven/pluggenset voor wandmontage

- 4 schroeven Ø 6 x 70 en pluggen 8 mm.

Vis et chevilles pour fixation au mur

- sachet de 4 vis Ø 6 x 70 mm et chevilles 8 mm.

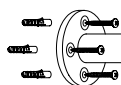

**Montagebeugel
Equerre**

▶ NY.BW

Code PG 2600

0289 050 8,65 €**Nylon Montagebeugel**

- uit nylon,
- verkrijgbaar in de kleuren van de kleurkaart,
- Inclusief 2 afdekkapjes,
- geschikt voor enkele, gekoppelde of offsetmontage; voor plaat/plaat of plaat/wandmontage,
- voor enkelvoudig gebruik op plaatmateriaal adviseren wij verzonken schroeven M5 x 16 mm.
- voor paarsgewijze bevestiging: M5 x 16 mm verzonken hulsschroeven met een M5 x 15 mm wartelmoer,
- voor wandmontage adviseren wij verzonken schroeven M6 x 70 mm en pluggen 8 mm.

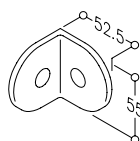
**Nylon Equerre**

- en nylon,
- coloris suivant palette Nylon,
- Les équerres sont livrées avec deux cache-vis. Elles conviennent pour une fixation à la pièce, par paire ou en décalé, pour un montage panneau/panneau ou panneau/mur.
- livraison avec deux cache-vis.
- Pour une fixation à la pièce ou en décalé sur des panneaux, nous conseillons l'utilisation de vis à tête fraisée M5 x 16 mm avec douilles M5 x 15 mm. Pour la fixation murale, des vis à tête fraisée M6 x 70 mm avec des chevilles 8 mm.

▶ NY.AK

0289 102 8,40 €**Nylon Afdekkap**

- uit nylon,
- verkrijgbaar in de kleuren van de kleurkaart,
- voor NY.BW, NY.RPM, NY.WPH.
- verpakt per 10 stuks.

Nylon Cache-vis

- en nylon,
- coloris suivant palette Nylon,
- pour NY.BW, NY.PRH, NY.WPH,
- unité d'emballage 10 pièces.

▶ NY.SP/BW

0289 321 0,65 €**Schroevenpakket****Enkele bevestiging aan scheidingswandplaten (1)**

- 2 stuks M5 x 16.

**Sachet de vis****Fixation à la pièce sur cloison (1)**

- 2 vis M5 x 16.

▶ NY.SP/BW

0289 322 0,75 €**Schroevenpakket****Enkele bevestiging aan metselwerk (2)**

- 1 stuk M5 x 16, schroef Ø 6x70 mm, en plug Ø 8 mm.

**Sachet de vis****Fixation à la pièce sur maçonnerie (2)**

- 1 vis M5 x 16, 1 vis Ø 6 x 70 mm et cheville Ø 8 mm.

▶ NY.SP/BW

0289 323 2,25 €**Schroevenpakket****per paar bevestiging aan scheidingspanelen (3)**

- 3 stuks M5 x 16 en wartelmoer M5 x 15.

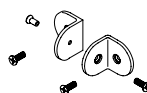
**Sachet de vis****Fixation par paire sur cloison (3)**

- 3 vis M5 x 16 et douille M5 x 15.

▶ NY.SP/BW

0289 324 2,50 €**Schroevenpakket****per paar bevestiging aan metselwerk (4)**

- 1 stuk M5 x 16, wartelmoer M5 x 15, schroeven Ø 6x70 mm, en plug Ø 8 mm.

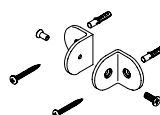
**Sachet de vis****Fixation par paire sur maçonnerie (4)**

- 1 vis M5 x 16, douille M5 x 15, vis Ø 6 x 70 mm et cheville Ø 8 mm.



Nylon Buisplaathouder

- uit nylon,
- verkrijgbaar in de kleuren van de kleurkaart,
- inclusief schroefdraadhuls voor de bevestiging van de plaat, twee afdek-kappen en twee schroeven 5 x 20 mm.

Nylon Pince tubulaire

- en nylon,
- coloris suivant palette Nylon,
- livrée avec le matériel nécessaire pour la fixation sur le panneau : douille filetée, deux cache-vis et deux vis 5 x 20 mm.

Buisplaathouder Pince tubulaire

Code PG 2600

▶ NY.RPH

0289 040 16,75 €

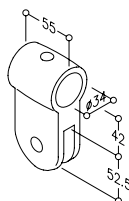

Nylon Wandbord houder

- uit nylon,
- verkrijgbaar in de kleuren van de kleurkaart,
- voor plaatdikte van 13 mm.
- levering met draadhuls, afdekkap en schroeven 5 x 20 mm voor bevestiging vande plaat,
- ① voor wandmontage adviseren wij verzonkenschroeven 6 x 70 mm en pluggen 8 mm.

Nylon Pince murale

- en nylon,
- coloris suivant palette Nylon,
- pour panneaux de 13 mm,
- livrée avec douille filetée, cache-vis et vis 5 x 20 mm pour fixation du panneau.
- ① Pour la fixation au mur, nous conseillons des vis à tête fraisée Ø 6 x 70 mm et chevilles 8 mm.

Wandbord houder Pince murale

Code PG 2600

▶ NY.WPH

0289 060 16,75 €

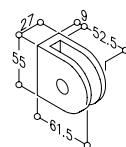

Afstandhouder Cale pour pince

▶ NY.DS 3 mm

0289 620 25,25 €

Nylon Afstandhouder

- uit nylon,
- verkrijgbaar in de kleuren van de kleurkaart,
- voor buis- en wandplaathouders, 3 mm, plaatdikte 10 mm,
- verpakt per 10 stuks.

Nylon Cale pour pince

- en nylon,
- coloris suivant palette Nylon,
- cale de 3 mm pour panneaux de 10 mm, en nylon,
- coloris suivant palette Nylon, pour pince murale,
- unité d'emballage 10 pièces.

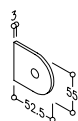

Bevestigingshulzen Douille de fixation

Code PG 2600

▶

0289 101 25,25 €

Nylon Bevestigingshulzen met afdekkapp

- uit nylon,
- verkrijgbaar in de kleuren van de kleurkaart,
- set voor alle paneelhouders,
- verpakt per 10 stuks.

Nylon Douille de fixation avec cache-vis

- en nylon,
- coloris suivant palette Nylon,
- pour tout panneaux,
- unité d'emballage 10 pièces.



Verzonken Spax schroeven Sachet de vis à têtefraisée

Code PG 2600

0289 081 2,20 €

Verzonken Spax schroeven

- korrosiebestendig,
- verpakt per 10 stuks.

Sachet de vis à tête fraisée

- anti-corrosion,
- unité d'emballage 10 pièces.



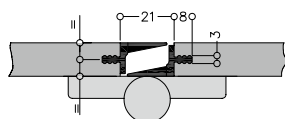

Privacyprofiel
Profil butée de porte

Code PG 2600

▶ SSP 2050 **0289 440** 14,50 €

Privacyprofiel

- 1 stuk = leveringslengte 2050 mm,
- kleur 16 zwart of 19 wit,
- kunststof profielstrips voor scheidingswandsystemen als alternatief voor aluminium lamellen of gevouwen panelen,
- privacyprofielen worden aan de scharnierzijde van de deur of het paneel gemonteerd,
- de strips worden in een speciaal proces geëxtrudeerd uit hard en zacht plastic. Het harde deel is voor montage in de voorgegroefde plaat, het zachte deel wordt gebruikt om geluid te dempen en te beschermen tegen beknelling. De benodigde groef is 3 mm breed en 8 mm diep. De strips zijn zelfklevend en worden eenvoudig in de bestaande groef gelagen. De vaste lengte is 2050 mm en kan op gewenste lengte worden gesneden. Speciale lengtes zijn niet mogelijk.

Profil butée de porte

- longueur 2050 mm,
- coloris blanc 19 ou noir 16,
- les profils sont en matière plastique dure et souple et sont extrudés avec un procédé de fabrication spécial.
- la partie dure est insérée dans la façade rainurée du panneau et la partie souple sert à atténuer le bruit et de protection anti-coincement.
- l'écartement nécessaire est de 3 mm en largeur et 8 mm en profondeur.
- les profils sont insérés dans la rainure et tiennent d'eux-mêmes.
- autres caractéristiques, voir ci-dessus.

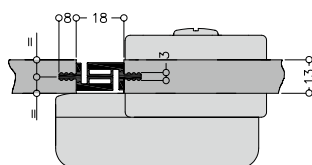

Stopprofiel
Joint protection cloison

Code PG 2600

▶ ASP 2050 **0289 450** 14,50 €

Stopprofiel

- 1 stuk = leveringslengte 2050 mm,
- kleur 16 zwart of 19 wit,
- kunststof profielstrips voor scheidingswandsystemen als alternatief voor aluminium lamellen of gevouwen panelen,
- privacyprofielen worden aan de scharnierzijde van de deur of het paneel gemonteerd,
- de strips worden in een speciaal proces geëxtrudeerd uit hard en zacht plastic. Het harde deel is voor montage in de voorgegroefde plaat, het zachte deel wordt gebruikt om geluid te dempen en te beschermen tegen beknelling. De benodigde groef is 3 mm breed en 8 mm diep. De strips zijn zelfklevend en worden eenvoudig in de bestaande groef gelagen. De vaste lengte is 2050 mm en kan op gewenste lengte worden gesneden. Speciale lengtes zijn niet mogelijk.

Joint protection cloison

- longueur 2050 mm,
- coloris blanc 19 ou noir 16,
- les profils sont en matière plastique dure et souple et sont extrudés avec un procédé de fabrication spécial.
- la partie dure est insérée dans la façade rainurée du panneau et la partie souple sert à atténuer le bruit et de protection anti-coincement.
- l'écartement nécessaire est de 3 mm en largeur et 8 mm en profondeur.
- les profils sont insérés dans la rainure et tiennent d'eux-mêmes.
- autres caractéristiques, voir ci-dessus.

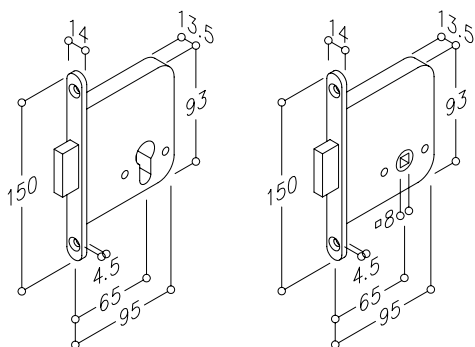

Insteekslot met voorplaat 14 x 150 x 4,5 mm

- kunststof,
- corrosie- en onderhoudsvrij,
- speciaal voor badkamerdeuren.

Serrure à mortaiser à pêne dormant avec gâche 14 x 150 x 4,5 mm

- en nylon,
- anti-corrosion et sans entretien,
- pour portes de cloisons avec serrure à mortaiser,
- convient pour milieux humides.

Insteekslot Code PG1000
Serrure à mortaiser à pêne dormant

▶ NY.ERS 76 PZ voorplaat 4,5 gâche 4,5	0256 050	14,75 €
▶ NY.ERS 76 WC voorplaat 4,5 gâche 4,5	0256 060	14,75 €



Bijpassende **Nylon Care accessoires** vindt u vanaf pagina 352.

Vous trouverez les **accessoires Nylon Care**
correspondants à partir de la page 352.

