







# NORMBAU

PASSION FOR CARE

Nylon Care 300

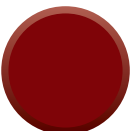

| Palette de coloris /<br>Kleurenkaart  |            |  | RAL-DS<br>RAL                                | réflexion à la<br>lumière<br>licht reflex | Antibac |
|---|------------|--|--|---|---------|
| <b>Nylon Care</b>   |            |  |  |   |         |
|    | <b>019</b> | Blanc /<br>Wit                         | RAL-DS 000 95 00<br>RAL 9016                 | 87  | ●       |
|    | <b>067</b> | Manhattan /<br>Lichtgrijs<br>manhattan | RAL-DS 080 70 05                             | 58  | ●       |
|    | <b>028</b> | Gris trafic /<br>Verkeersgrijs         | RAL-DS 000 60 00<br>RAL-7042                 | 26  |         |
|    | <b>018</b> | Gris foncé /<br>Donkergrijs            | RAL-DS 3500<br>RAL 7043                      | 14  | ●       |
|   | <b>020</b> | Taupe                                  | similaire RAL 1019<br>vergelijkbaar RAL 1019 | 24  |         |
|  | <b>016</b> | Noir /<br>Zwart                        | RAL-DS 1500<br>RAL 9005                      | 5   |         |
|  | <b>022</b> | Jaune /<br>Geel                        | RAL-DS 080 80 90                             | 65  |         |
|  | <b>035</b> | Bordeaux /<br>Donkerrood               | RAL-DS 010 20 25<br>RAL 3005                 | 6   |         |
|  | <b>014</b> | Bleu Pastel /<br>Pastelblauw           | similaire RAL 5007<br>vergelijkbaar RAL 5007 | 15  |         |
|  | <b>015</b> | Bleu saphir /<br>Saffierblauw          | similaire RAL 5011<br>vergelijkbaar RAL 5011 | 7   |         |
| <b>Verso Care Duo</b>   |            |  |  |   |         |
|  | <b>912</b> | Rouge-Blanc<br>Rood-Wit                |  | 10 / 87                                   |         |

|   | Verso Care | <b>Nylon<br/>Care 300</b> | Nylon<br>Care 400 | Accessoires |
|---|------------|---------------------------|-------------------|-------------|
|  <p>Ontwerpbereik<br/>toilet ruimte<br/>Espace WC</p>      | 222 - 233  | <b>260 - 275</b>          | 304 - 319         | 352 - 355   |
|  <p>Ontwerpbereik<br/>douche ruimte<br/>Espace douche</p> | 234 - 253  | <b>276 - 295</b>          | 320 - 345         | 356         |
|  <p>Ontwerpbereik wastafel<br/>Espace lavabo</p>         | 254 - 255  | <b>296 - 300</b>          | 346 - 350         | 357 - 372   |









Nylon Care

Nylon  
Care 300

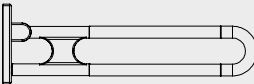
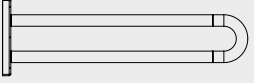

| <b>Nadere Omschrijving zie hoofdstuk</b> <br><br><b>Informations détaillées voir chapitre</b>  | <b>Muur en muurtextuur / Murs - composition de la paroi</b>  |  |   |   |  |
|--|--|--|---|---|--|
|  | <b>Muur uit volle steen</b><br>Maçonnerie pleine   | <b>Muur uit beton korrelsteen</b><br>Maçonnerie creuse   | <b>Voorwandmontage</b><br>Fixation par l'avant sur cloisons légères   |   |  |
|  | – Béton ≥ B 15<br>– Volle baksteen ≥ Mz 12<br>– Kalkzand - volsteen ≥ KS 12<br>– Natuursteen met dichte voeg<br>– puimsteen<br><br>– béton ≥ B 15<br>– brique pleine ≥ Mz 12<br>– brique silico-calcaire pleine ≥ KS 12<br>– pierre naturelle avec une structure solide<br>– pierre pleine | – Beton korrelsteen KSL ≥ 12<br>– Holle baksteen HLz ≥ 12<br>– Holle betonkorrelsteen ≥ Hbl4, Hbn4<br>– Andere holle stenen<br><br>– brique silico-calcaire creuse KSL ≥ 12,<br>– brique creuse HLz ≥ 12<br>– pierre creuse ≥ Hbl4, Hbn4                                       | Bevestigingsplaat uit meervoudig verlijmde hout<br><br>avec renfort en bois dur (panneau de contreplaqué de plusieurs épaisseurs encollées) | Bevestigingsplaat van staal<br><br>avec renfort acier | zonder wandversteving<br><br>sans renfort, (test de charge obligatoire après montage, un renfort bois est préconisé) |
|  | <b>Montageset / Kit de fixation</b><br><b>7470 030</b> 25,25 €<br><br>Opklapbare muursteen vario, demontabel<br>Barre d'appui rabattable vario, amovible<br>  | <b>Montageset / Kit de fixation</b><br><b>7470 040</b> 101,00 €<br><b>met injectiepluggen*</b><br><b>avec cartouche de mortier*</b><br><br><b>Montageset / Kit de fixation</b><br><b>7470 050</b> 72,00 €<br><b>zonder injectiepluggen</b><br><b>sans cartouche de mortier</b> | <b>Montageset / Kit de fixation</b><br><b>7470 010</b> 21,00 €<br><b>7470 020</b> 18,50 €   |   |  |
|  | Muursteen vario, demontabel<br>Barre d'appui murale vario, amovible<br>   |  |   |   |  |
|  | Grondplaat met blinde bevestigingsplaat vario, demontabel<br>Platine de fixation avec cache vario, amovible<br>   |  |   |   |  |
|  | Montageplaat voor de bevestiging van<br>– Muursteen/<br>Opklapbare muursteen<br>Plaque de fixation pour<br>– barre d'appui rabatt./murale  |  |   |   | <b>Montageplaat</b><br><b>Plaque de fixation</b><br>200 x 850 mm<br><b>7448 481</b><br>380,00 €<br>1 Set /kit        |

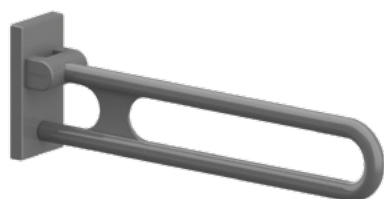

...met grondplaat  
...avec platine de fixation



...zonder grondplaat  
...sans platine de fixation

**Opmerking**

Versie **zonder grondplaat** alleen voor het later aanbrengen op een reeds aan-wezige grondplaat.

**Remarque**

Version **sans platine de fixation** uniquement pour un montage ultérieur sur la platine de fixation déjà installée.

**Nylon Care Opklapbare muursteen vario, demontabel**

- lengte 600, 725, 850 und 900 mm,
- Ø 34 mm,
- hoogglans oppervlak van polyamide, optioneel met antibacteriële bescherming,
- verkrijgbaar in Nylon-kleuren,
- uimtebesparend door compact ontwerp,
- blinde bevestiging,
- kan links en rechts worden gebruikt,
- met een tegen roest beschermde stalen kern,
- met robuuste en onderhoudsvrije glijlagers,
- met instelbare rem,
- in combinatie met Vario bodemplaat eenvoudige montage of demontage,
- kan achteraf worden uitgebreid met toilet rol houder 0449 120, optioneel met antibacteriële bescherming,
- grondplaat uit roestvrij staal, grondstof n° 1.4301 (A2, AISI 304),
- belastbaar tot 100 kg.,
- lengte 850 mm overeenkomstig DIN 18040-1/2, ÖNORM B1600,
- TÜV produktcontrole certificaat,
- wordt geleverd met inbusseutlet.

**Nylon Care Barre d'appui rabattable vario, amovible**

- longueur 600, 725, 850 et 900 mm,
- Ø 34 mm,
- surface ultra brillante en polyamide, en option avec protection antibactérienne intégrée,
- coloris : voir palette de teintes NORMBAU,
- faible encombrement grâce à sa forme compacte,
- fixation invisible,
- réversible gauche/droite,
- avec noyau continu en acier anti-corrosif,
- système à palier lisse robuste et sans entretien,
- avec frein réglable,
- montage/démontage simple et rapide, la barre d'appui s'accroche sur la platine de fixation,
- un porte-rouleau 0449 120, en option avec protection antibactérienne, peut être adapté ultérieurement,
- platine de fixation en inox, qualité n° 1.4301 (A2-AISI 304),
- charge maximale 100 kg,
- longueur 850 mm selon DIN 18040-1/2, ÖNORM B1600,
- produit certifié TÜV PRODUCT SERVICE,
- livraison avec clé Allen.

De montageset moet aan de hand van het type muur worden bepaald en afzonderlijk worden besteld, zie hoofdstuk 3. Zender 0449010, op later tijdstip monteerbaar.  
Meer informatie over het product is te vinden in de montage handleiding, die beschikbaar is op [www.extranet.normbau.de](http://www.extranet.normbau.de) en kan worden gedownload.

Le matériel de fixation doit être défini sur le chantier et adapté selon la configuration et la nature de la cloison. Les kits de fixation sont à commander séparément, voir 3. Télécommande 0449010 adaptable. Vous trouverez des informations plus détaillées sur ce produit dans la notice de montage à télécharger sous [www.extranet.normbau.de](http://www.extranet.normbau.de).

**Nylon Care Opklapbare muursteen vario, demontabel**  
**Nylon Care Barres d'appui rabattables vario, amovibles**

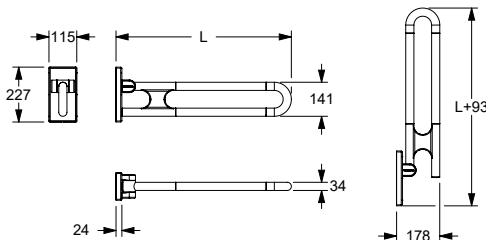

**Opklapbare muursteen vario, demontabel met toilet rol houder**  
**Barres d'appui rabattables vario, amovibles avec porte-rouleau**

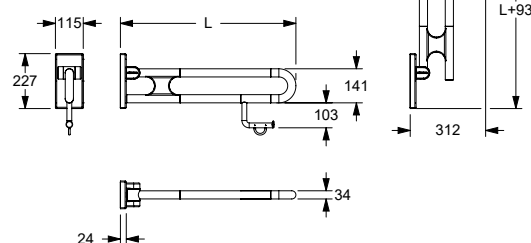

Nylon Care  
Nylon Care 300

**Bestelling Nr : Nylon Care Opklapbare muursteen vario, met of zonder grondplaat, met/zonder toilet rol houder**  
Codes articles Nylon Care Barre d'appui rabattable vario, avec ou sans platine de fixation, avec ou sans porte-rouleau

|   | <b>met grondplaat</b><br>avec platine de fixation |                             |                             |                             | <b>zonder grondplaat</b><br>sans platine de fixation |                             |                             |                             |
|---|---|-----------------------------|-----------------------------|-----------------------------|--|-----------------------------|-----------------------------|-----------------------------|
|   | L = 600 mm  |                             | L = 725 mm                  |                             | L = 850 mm   |                             | L = 900 mm                  |                             |
|   | met Gronplaat                                     | zonder Gronplaat            | met Gronplaat               | zonder Gronplaat            | met Gronplaat  | zonder Gronplaat            | met Gronplaat               | zonder Gronplaat            |
| PG 3800   | avec platine de fixation                          | sans platine de fixation    | avec platine de fixation    | sans platine de fixation    | avec platine de fixation                             | sans platine de fixation    | avec platine de fixation    | sans platine de fixation    |
| Opklapbare muursteen<br>Barre d'appui rabattable  | <b>3500 410</b><br>383,00 €                       | <b>3500 420</b><br>353,00 € | <b>3500 430</b><br>398,00 € | <b>3500 440</b><br>368,00 € | <b>3500 450</b><br>427,00 €                          | <b>3500 460</b><br>396,00 € | <b>3500 470</b><br>440,00 € | <b>3500 480</b><br>410,00 € |
| Optioneel Antibac<br>En option avec protection Antibac                                    | <b>4500 410</b><br>429,00 €                       | <b>4500 420</b><br>398,00 € | <b>4500 430</b><br>451,00 € | <b>4500 440</b><br>421,00 € | <b>4500 450</b><br>477,00 €                          | <b>4500 460</b><br>446,00 € | <b>4500 470</b><br>494,00 € | <b>4500 480</b><br>464,00 € |
| Opklapbare muursteen met toilet rol houder<br>Barre d'appui rabattable avec porte-rouleau | <b>3500 610</b><br>406,00 €                       | <b>3500 620</b><br>375,00 € | <b>3500 630</b><br>433,00 € | <b>3500 640</b><br>403,00 € | <b>3500 650</b><br>468,00 €                          | <b>3500 660</b><br>437,00 € | <b>3500 670</b><br>483,00 € | <b>3500 680</b><br>452,00 € |
| Optioneel Antibac<br>En option avec protection Antibac                                    | <b>4500 610</b><br>457,00 €                       | <b>4500 620</b><br>426,00 € | <b>4500 630</b><br>484,00 € | <b>4500 640</b><br>453,00 € | <b>4500 650</b><br>507,00 €                          | <b>4500 660</b><br>477,00 € | <b>4500 670</b><br>520,00 € | <b>4500 680</b><br>489,00 € |



### Nylon Care armsteun vario, hangstelsysteem

- lengte 600, 725, 850 und 900 mm,
- Ø 34 mm,
- hoogglans oppervlak van polyamide, optioneel met antibacteriële bescherming,
- verkrijgbaar in Nylon-kleuren,
- uimtebesparend door compact ontwerp,
- blinde schroefverbinding,
- kan links en rechts worden gebruikt,
- met robuuste en onderhoudsvrije glijlagers en instelbare rem,
- met instelbare rem,
- in combinatie met Vario bodemplaat eenvoudige montage of demontage,
- RVS voetplaat,
- kan achteraf worden uitgebreid met toilet rol houder 0449 120, optioneel met antibacteriële bescherming,
- belastbaar tot 100 kg,
- TÜV produktcontrole certificaat,
- lengte 850 mm overeenkomstig DIN 18040-1/2, ÖNORM B1600,
- wordt geleverd met inbussleutel.

① De montageset moet aan de hand van het type muur worden bepaald en afzonderlijk worden besteld, zie hoofdstuk

### Nylon Care Barre d'appui rabattable vario, amovible

- longueur 600, 725, 850 et 900 mm,
- Ø 34 mm,
- surface ultra brillante en polyamide, en option avec protection antibactérienne intégrée,
- coloris : voir palette de teintes NORMBAU,
- faible encombrement grâce à sa forme compacte,
- fixation invisible,
- avec noyau continu en acier anti-corrosif,
- système à palier lisse robuste et sans entretien,
- montage/démontage simple et rapide, la barre d'appui s'accroche sur la platine de fixation,
- platine de fixation inox,
- un porte-rouleau 0449 120, en option avec protection antibactérienne, peut être adapté ultérieurement,
- charge maximale 100 kg,
- produit certifié TÜV PRODUCT SERVICE,
- longueur 850 mm selon DIN 18040-1/2, ÖNORM B1600,
- livraison avec clé Allen.

① Le matériel de fixation doit être défini sur le chantier et adapté selon la configuration et la nature de la cloison. Les kits de fixation sont à commander séparément, voir

### Nylon Care Opklapbare muursteun vario, demontabel, met vloersteun Nylon Care Barres d'appui rabattables vario, amovibles avec pied escamotable

### Opklapbare muursteun vario, demontabel, met vloersteun, met toilet rol houder Barres d'appui rabattables vario, amovibles avec pied escamotable et porte-rouleau

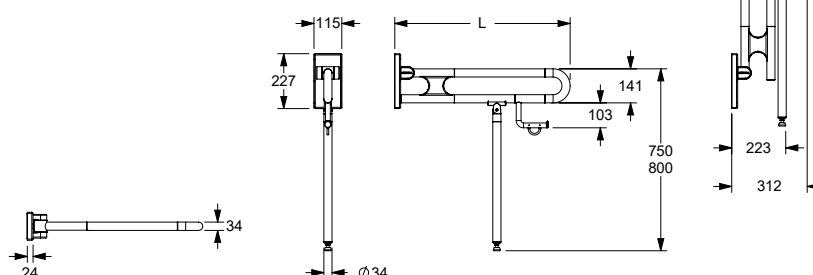

Bestelling Nr : Nylon Care Opklapbare muursteun vario, demontabel, met vloersteun, met of zonder grondplaat, met/zonder papierrolhouder  
Codes articles : Nylon Care Barre d'appui rabattable vario avec/sans platine de fixation, avec/sans pied escamotable

|   | met grondplaat<br>avec platine de fixation |   |  |   | zonder grondplaat<br>sans platine de fixation |   |  |   |
|---|--|---|--|---|---|---|--|---|
|   | L=600 mm                                   |   | L=725 mm                                   |   | L=850 mm                                      |   | L=900 mm                                   |   |
|   | met grondplaat<br>avec platine de fixation | zonder grondplaat<br>sans platine de fixation | met grondplaat<br>avec platine de fixation | zonder grondplaat<br>sans platine de fixation | met grondplaat<br>avec platine de fixation    | zonder grondplaat<br>sans platine de fixation | met grondplaat<br>avec platine de fixation | zonder grondplaat<br>sans platine de fixation |
| PG 3800   |  |   |  |   |   |   |  |   |
| vloersteun 750 mm<br>pied escamotable 750mm   | <b>3500 510</b><br>549,00 €                | <b>3500 520</b><br>519,00 €                   | <b>3500 530</b><br>561,00 €                | <b>3500 540</b><br>531,00 €                   | <b>3500 550</b><br>591,00 €                   | <b>3500 560</b><br>560,00 €                   | <b>3500 570</b><br>606,00 €                | <b>3500 580</b><br>576,00 €                   |
| Optioneel Antibac<br>En option avec protection Antibac                                | <b>4500 510</b><br>613,00 €                | <b>4500 520</b><br>583,00 €                   | <b>4500 530</b><br>632,00 €                | <b>4500 540</b><br>601,00 €                   | <b>4500 550</b><br>663,00 €                   | <b>4500 560</b><br>633,00 €                   | <b>4500 570</b><br>680,00 €                | <b>4500 580</b><br>649,00 €                   |
| vloersteun 750 mm met toilet rol houder<br>pied escamotable 750mm avec porte-rouleau  | <b>3500 710</b><br>570,00 €                | <b>3500 720</b><br>539,00 €                   | <b>3500 730</b><br>598,00 €                | <b>3500 740</b><br>568,00 €                   | <b>3500 750</b><br>634,00 €                   | <b>3500 760</b><br>603,00 €                   | <b>3500 770</b><br>648,00 €                | <b>3500 780</b><br>618,00 €                   |
| Optioneel Antibac<br>En option avec protection Antibac                                | <b>4500 710</b><br>640,00 €                | <b>4500 720</b><br>609,00 €                   | <b>4500 730</b><br>668,00 €                | <b>4500 740</b><br>638,00 €                   | <b>4500 750</b><br>710,00 €                   | <b>4500 760</b><br>680,00 €                   | <b>4500 770</b><br>727,00 €                | <b>4500 780</b><br>696,00 €                   |
| vloersteun 800 mm<br>pied escamotable 800mm   | <b>3500 810</b><br>549,00 €                | <b>3500 820</b><br>519,00 €                   | <b>3500 830</b><br>561,00 €                | <b>3500 840</b><br>531,00 €                   | <b>3500 850</b><br>591,00 €                   | <b>3500 860</b><br>560,00 €                   | <b>3500 870</b><br>606,00 €                | <b>3500 880</b><br>576,00 €                   |
| Optioneel Antibac<br>En option avec protection Antibac                                | <b>4500 810</b><br>613,00 €                | <b>4500 820</b><br>583,00 €                   | <b>4500 830</b><br>632,00 €                | <b>4500 840</b><br>601,00 €                   | <b>4500 850</b><br>663,00 €                   | <b>4500 860</b><br>633,00 €                   | <b>4500 870</b><br>680,00 €                | <b>4500 880</b><br>649,00 €                   |
| vloersteun 800 mm met toilet rol houder<br>pied escamotable 800 mm avec porte-rouleau | <b>3500 910</b><br>570,00 €                | <b>3500 920</b><br>539,00 €                   | <b>3500 930</b><br>598,00 €                | <b>3500 940</b><br>568,00 €                   | <b>3500 950</b><br>634,00 €                   | <b>3500 960</b><br>603,00 €                   | <b>3500 970</b><br>648,00 €                | <b>3500 980</b><br>618,00 €                   |
| Optioneel Antibac<br>En option avec protection Antibac                                | <b>4500 910</b><br>640,00 €                | <b>4500 920</b><br>609,00 €                   | <b>4500 930</b><br>668,00 €                | <b>4500 940</b><br>638,00 €                   | <b>4500 950</b><br>710,00 €                   | <b>4500 960</b><br>680,00 €                   | <b>4500 970</b><br>727,00 €                | <b>4500 980</b><br>696,00 €                   |





#### Grondplaat en blinddeksel vario

Code PG 3800

#### Platine de fixation aveugle et cache vario

|                       |                 |          |
|-----------------------|-----------------|----------|
| ▶ 115 x 227 mm        | <b>3501 200</b> | 89,00 €  |
| 115 x 227 mm, Antibac | <b>4501 200</b> | 106,00 € |
| ▶ 115 x 227 mm        | <b>3501 202</b> | 110,00 € |
| 115 x 227 mm, Antibac | <b>4501 202</b> | 119,00 € |

uitsluitend voor opklapbare muursteen met elektronische schakelaar vario, aansluiting met montageplaat (met frezen voor kabelgeleiding)  
exclusivement pour barres d'appui rabattables avec bouton de commande vario, branchement invisible par plaque de fixation (avec fraisage pour passage de câble)

|                       |                 |         |
|-----------------------|-----------------|---------|
| ▶ 115 x 227 mm        | <b>3501 205</b> | 54,50 € |
| 115 x 227 mm, Antibac | <b>4501 205</b> | 72,50 € |

Blindeksel vario  
Cache aveugle vario

|                    |                 |         |
|--------------------|-----------------|---------|
| ▶ 88 x 178 x 15 mm | <b>3501 216</b> | 33,75 € |
|--------------------|-----------------|---------|

Grondplaat vario  
Platine de fixation vario

|                    |                 |         |
|--------------------|-----------------|---------|
| ▶ 88 x 178 x 15 mm | <b>3501 217</b> | 55,00 € |
|--------------------|-----------------|---------|

Grondplaat voor opklapbare muursteen met elektronische schakelaar vario, aansluiting met montageplaat (met frezen voor kabelgeleiding)  
Platine de fixation pour barres d'appui rabattables avec bouton de commande vario, branchement invisible par plaque de fixation (avec fraisage pour passage de câble)

#### Nylon Care Grondplaat en blinddeksel vario

- 115 x 227 x 24 mm,
- hoogglans oppervlak van polyamide, optioneel met antibacteriële bescherming,
- blinde bevestigingsplaat met krasbestendige poedercoating met antibacteriële bescherming, meer onder hoofdstuk Informatie,
- verkrijgbaar in de Nylon-kleuren,
- bodemplaat van roestvrij staal, materiaal nr. 1.4301 (A2, AISI 304),
- voor toekomstige eenvoudige omwisseling van opklapbare muursteen vario, opklapbare douchezijte vario, muursteen vario,
- Levering met Inbusleutel.

① De montageset moet aan de hand van het type muur worden bepaald en afzonderlijk worden besteld, zie hoofdstuk ✂.

#### Nylon Care Platine de fixation aveugle et cache vario

- 115 x 227 x 24 mm,
- surface ultra brillante en polyamide, en option avec protection antibactérienne intégrée,
- coloris : voir palette de teintes NORMBAU,
- platine de fixation en inox, qualité n° 1.4301 (A2-AISI 304),
- pour une installation future simple avec barre d'appui rabattable vario, sièges de douche rabattable vario, barre d'appui murale vario,
- Livraison avec clé Allen.

① Le matériel de fixation doit être défini sur le chantier et adapté selon la configuration et la nature de la cloison, voir chapitre ✂.

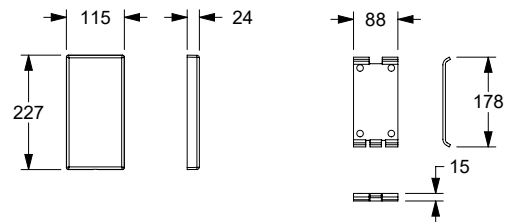

#### Verso Care Toilethouder

Code PG 2000

#### Verso Care Porte-rouleau

|                       |                 |         |
|-----------------------|-----------------|---------|
| ▶ PRH 98, Nylon       | <b>0449 120</b> | 51,00 € |
| 141 x 117 mm          |                 |         |
| ▶ PRH 98, Nylon       | <b>4449 120</b> | 72,50 € |
| 141 x 117 mm, Antibac |                 |         |

#### Toilethouder voor muursteunen, achteraf monteerbaar

- 141 x 117 mm,
- gemaakt uit nylon, optionele permanente bescherming tegen bacteriën, meer onder hoofdstuk informatie,
- verkrijgbaar in de Nylon-kleuren,
- met zelfinstellende en onderhoudsvrije afrolrem.

#### Verso Care Porte-rouleau pour barre d'appui, montage ultérieur

- 141 x 117 mm,
- en nylon, en option avec protection antibactérienne intégrée,
- coloris : voir palette de teintes NORMBAU,
- avec système automatique de freinage au déroulement, sans entretien.

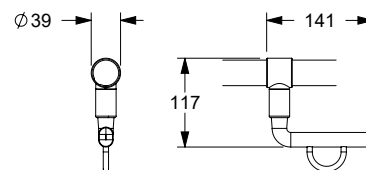



**Zender**  
**Télécommande**

Code PG 2000

► NY.WCR 435 **0449 010** 426,00 €  
op later tijdstip monteerbaar/  
pour montage ultérieur

**Zender**

- pour poignées de soutien pliantes Inox Care et Nylon Care avec pictogramme pour le déclenchement du rinçage des WC
- 868,4 MHz radiozender voor kabelloze WC-doorspoeling,
- Afmeting behuizing : 85 x 46 x 16 mm.

compatibel met :  
Geberit: 115.867.00.1, 115.869.00.1,  
115.897.00.1, 115.898.00.1,  
115.867.SN, 115.869.SN,  
Grohe: 38759SD0,  
Sanit: 05.042.00..0000,  
05.014.00..0000,  
05.015.00..0000,  
Tece: 9.240.354, 9.240.355,  
Viega: 696177

**Télécommande**

- pour poignées de soutien pliantes Inox Care et Nylon Care avec pictogramme pour le déclenchement du rinçage des WC
- télécommande sans fil 868,4 MHz permettant de déclencher la chasse d'eau,
- dimensions du boîtier : 85 x 46 x 16 mm.

compatible avec :  
Geberit: 115.867.00.1, 115.869.00.1,  
115.897.00.1, 115.898.00.1,  
15.867.SN, 115.869.SN,  
Grohe: 38759SD0,  
Sanit: 05.042.00..0000,  
05.014.00..0000,  
05.015.00..0000,  
Tece: 9.240.354, 9.240.355,  
Viega: 696177

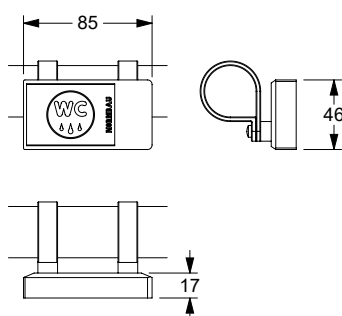

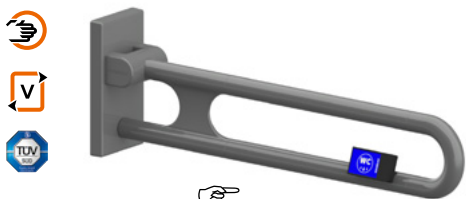

...met grondplaat

...avec platine de fixation



...zonder grondplaat

...sans platine de fixation

### Nylon Care Opklapbare muursteun vario, demontabel, met zender

Nylon Care Barre d'appui rabattable vario, amovible, avec télécommande

#### met grondplaat

avec platine de fixation

|                   |                 |           |
|-------------------|-----------------|-----------|
| ▶ L=600 mm        | <b>3501 110</b> | 856,00 €  |
| L=600 mm, Antibac | <b>4501 110</b> | 941,00 €  |
| ▶ L=600 mm        | <b>3501 115</b> | 856,00 €  |
| L=600 mm, Antibac | <b>4501 115</b> | 941,00 €  |
| ▶ L=725 mm        | <b>3501 130</b> | 872,00 €  |
| L=725 mm, Antibac | <b>4501 130</b> | 960,00 €  |
| ▶ L=725 mm        | <b>3501 135</b> | 872,00 €  |
| L=725 mm, Antibac | <b>4501 135</b> | 960,00 €  |
| ▶ L=850 mm        | <b>3501 150</b> | 903,00 €  |
| L=850 mm, Antibac | <b>4501 150</b> | 996,00 €  |
| ▶ L=850 mm        | <b>3501 155</b> | 903,00 €  |
| L=850 mm, Antibac | <b>4501 155</b> | 996,00 €  |
| ▶ L=900 mm        | <b>3501 170</b> | 918,00 €  |
| L=900 mm, Antibac | <b>4501 170</b> | 1009,00 € |
| ▶ L=900 mm        | <b>3501 175</b> | 918,00 €  |
| L=900 mm, Antibac | <b>4501 175</b> | 1009,00 € |

#### zonder grondplaat

sans platine de fixation

|                   |                 |          |
|-------------------|-----------------|----------|
| ▶ L=600 mm        | <b>3501 120</b> | 825,00 € |
| L=600 mm, Antibac | <b>4501 120</b> | 909,00 € |
| ▶ L=600 mm        | <b>3501 125</b> | 825,00 € |
| L=600 mm, Antibac | <b>4501 125</b> | 909,00 € |
| ▶ L=725 mm        | <b>3501 140</b> | 841,00 € |
| L=725 mm, Antibac | <b>4501 140</b> | 924,00 € |
| ▶ L=725 mm        | <b>3501 145</b> | 841,00 € |
| L=725 mm, Antibac | <b>4501 145</b> | 924,00 € |
| ▶ L=850 mm        | <b>3501 160</b> | 873,00 € |
| L=850 mm, Antibac | <b>4501 160</b> | 961,00 € |
| ▶ L=850 mm        | <b>3501 165</b> | 873,00 € |
| L=850 mm, Antibac | <b>4501 165</b> | 961,00 € |
| ▶ L=900 mm        | <b>3501 180</b> | 888,00 € |
| L=900 mm, Antibac | <b>4501 180</b> | 976,00 € |
| ▶ L=900 mm        | <b>3501 185</b> | 888,00 € |
| L=900 mm, Antibac | <b>4501 185</b> | 976,00 € |

### Nylon Care Opklapbare muursteun vario, demontabel met zender

Beschrijving zie uitvoering Nylon Care opklapbare muursteun vario, demontabel.

- 868,4 MHz radiozender voor kabelloze WC-doorspoeling,
- Afmeting behuizing: 85 x 46 x 16 mm,
- links en rechts te gebruiken.

compatibel met :

Geberit: 115.867.00.1, 115.869.00.1, 115.897.00.1, 115.898.00.1, 115.867.SN, 115.869.SN,

Grohe: 38759SD0,  
Sanit: 05.042.00..0000,  
05.014.00..0000,  
05.015.00..0000,

Tece: 9.240.354, 9.240.355,  
Viega: 696177

### Nylon Care Barre d'appui rabattable vario amovible avec télécommande

Description voir version Nylon Care barre d'appui rabattable vario, amovible.

- avec télécommande sans fil 868,4 MHz permettant de déclencher la chasse d'eau,
- dimensions du boîtier : 85 x 46 x 16 mm,
- en version gauche ou droite.

compatible avec :

Geberit: 115.867.00.1, 115.869.00.1, 115.897.00.1, 115.898.00.1, 115.867.SN, 115.869.SN,

Grohe: 38759SD0,  
Sanit: 05.042.00..0000,  
05.014.00..0000,  
05.015.00..0000,

Tece: 9.240.354, 9.240.355,  
Viega: 696177

① Kan achteraf worden uitgerust met toiletrolhouder 2050 300.

① Un porte-rouleau 0449120, 4449129 peut être adapté ultérieurement.

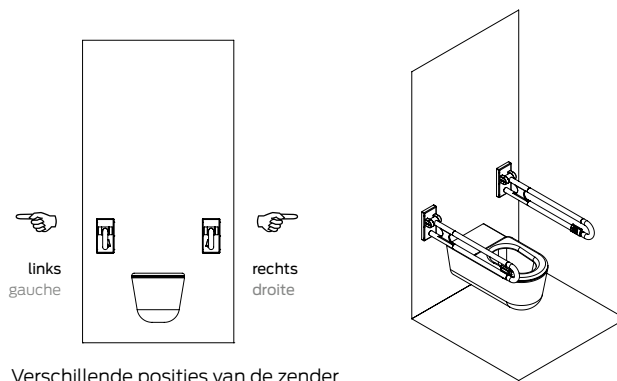
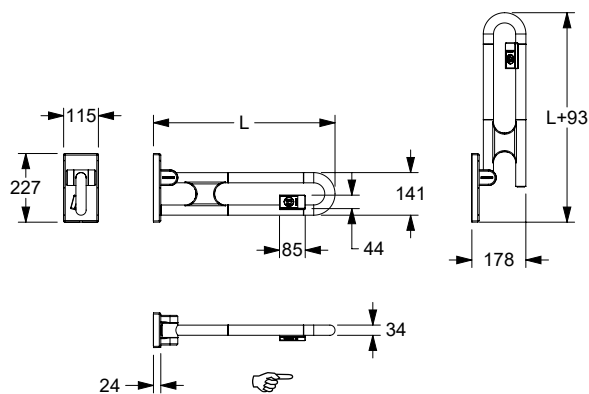

Verschillende posities van de zender bekeken van vooraanzicht van het toilet.

Indication du sens de la télécommande gauche/droite pour une personne se trouvant face aux toilettes.

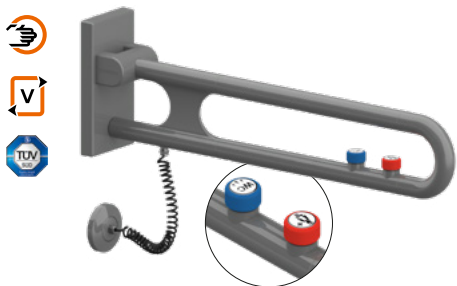

Verborgen aansluiting **met rozet** met 1 elektronische schakelaar  
Raccordement caché **avec rosace** avec un bouton de commande

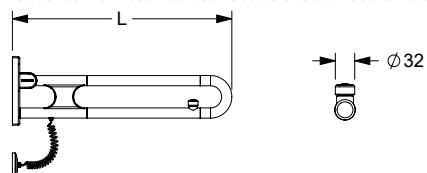

Verborgen aansluiting **met rozet** met 1 elektronische schakelaar  
Raccordement caché **avec rosace** avec un bouton de commande

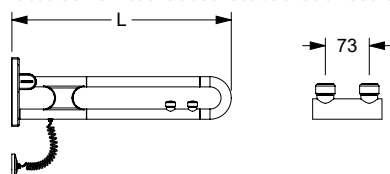

**Nylon Care Opklapbare muursteun vario, demontabel, met elektronische schakelaar**  
**ter activering van een WC-spoeling, de optie als oproepstoets**

**Verborgen aansluiting met rozet**

Beschrijving zie uitvoering Nylon Care opklapbare muursteun vario, demontabel.

- schakelaar Ø 32 mm, met pictogram
  - in de kleur blauw voor WC-spoeling,
  - in de kleur rood voor de oproepstoets,
  - zwart (neutraal) voor een vrij te definiëren optie.
- aansluiting met rozet Ø 80mm,
- spiraalkabel 4-draads 0,25 mm<sup>2</sup> voor stuurspanning tot 24 V.,
- max. toelaatbare belasting : 100 kg,
- lengte 850 mm, conform DIN 18040 1-2 en ÖNORM B1600,
- Levering met Inbusseutel.

① NORMBAU Opklapbare muursteunen vario, demontabel, kunnen met 1 of 2 E-schakelaar worden geleverd. NORMBAU E-schakelaar met de functie »sluiter« wordt voornamelijk voor WC-spoelingen gebruikt of kan met een vrij te definiëren optie worden ingevuld. De uitvoering functie »opener« wordt overwegend bij belsystemen gebruikt.

**Nylon Care Barre d'appui rabattable vario, amovible, avec boutons de commande**

**pour chasse d'eau et appel d'urgence**

**Raccordement caché avec rosace**









Description voir version Nylon Care barre d'appui rabattable vario, amovible.

- boutons Ø 32 mm, avec pictogrammes :
  - coloris bleu pour chasse d'eau,
  - coloris rouge pour appel d'urgence,
  - coloris noir pour les fonctions non définies,
- branchement invisible par rosace Ø 80 mm,
- câble torsadé 4 brins, 0,25 mm<sup>2</sup>, pour commande 24 V,
- charge maximale 100 kg,
- longueur 850 mm conforme à la norme DIN 18040 1-2 et ÖNORM B1600,
- livraison avec clé Allen.

① Les barres d'appui rabattables vario, amovibles, sont livrables avec un ou deux boutons de commande. Les boutons de commande avec la fonction »fermeture« sont principalement utilisés pour les chasses d'eau ; ils peuvent également être utilisés pour une fonction à définir. La fonction »ouverture« est principalement utilisée pour les appels d'urgence.

**Verborgen aansluiting met rozet / Raccordement caché avec rosace**

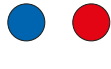
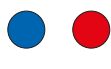
**Bestelling Nr : Nylon Care Opklapbare muursteun vario met elektronische schakelaar, met of zonder grondplaat**  
**Codes articles Nylon Care Barre d'appui rabattable vario avec boutons de commande, avec ou sans platine de fixation**

| functies van de elektronische schakelaar<br>Boutons de commande   | kleurknop van de elektronische schakelaar<br>Coloris des boutons de commande        |  <b>met grondplaat</b><br>avec platine de fixation |   |  |   |  <b>zonder grondplaat</b><br>sans platine de fixation |   |  |   |
|---|---|---|---|--|---|--|---|--|---|
|   |   | L=600 mm  |   | L=725 mm                                   |   | L=850 mm   |   | L=900 mm                                   |   |
|   |   | met grondplaat<br>avec platine de fixation  | zonder grondplaat<br>sans platine de fixation | met grondplaat<br>avec platine de fixation | zonder grondplaat<br>sans platine de fixation | met grondplaat<br>avec platine de fixation   | zonder grondplaat<br>sans platine de fixation | met grondplaat<br>avec platine de fixation | zonder grondplaat<br>sans platine de fixation |
| PG 3800   |  |   |   |  |   |  |   |  |   |
| wc spoeling - sluiten<br>chasse d'eau<br>circuit fermé NO   |  | <b>3500 761</b><br>677,00 €   | <b>3500 561</b><br>646,00 €                   | <b>3500 771</b><br>692,00 €                | <b>3500 571</b><br>661,00 €                   | <b>3500 781</b><br>720,00 €  | <b>3500 581</b><br>690,00 €                   | <b>3500 791</b><br>734,00 €                | <b>3500 591</b><br>703,00 €                   |
| Optioneel Antibac<br>En option avec<br>protection Antibac   |   | <b>4500 761</b><br>751,00 €   | <b>4500 561</b><br>720,00 €                   | <b>4500 771</b><br>767,00 €                | <b>4500 571</b><br>737,00 €                   | <b>4500 781</b><br>799,00 €  | <b>4500 581</b><br>768,00 €                   | <b>4500 791</b><br>814,00 €                | <b>4500 591</b><br>784,00 €                   |
| oproep-sluiten<br>Appel d'urgence<br>circuit fermé NO   |  | <b>3500 766</b><br>677,00 €   | <b>3500 566</b><br>646,00 €                   | <b>3500 776</b><br>692,00 €                | <b>3500 576</b><br>661,00 €                   | <b>3500 786</b><br>720,00 €  | <b>3500 586</b><br>690,00 €                   | <b>3500 796</b><br>734,00 €                | <b>3500 596</b><br>703,00 €                   |
| Optioneel Antibac<br>En option avec<br>protection Antibac   |   | <b>4500 766</b><br>751,00 €   | <b>4500 566</b><br>720,00 €                   | <b>4500 776</b><br>767,00 €                | <b>4500 576</b><br>737,00 €                   | <b>4500 786</b><br>799,00 €  | <b>4500 586</b><br>768,00 €                   | <b>4500 796</b><br>814,00 €                | <b>4500 596</b><br>784,00 €                   |
| oproep-opener<br>Appel d'urgence<br>circuit ouvert NC   |  | <b>3500 763</b><br>677,00 €   | <b>3500 563</b><br>646,00 €                   | <b>3500 773</b><br>692,00 €                | <b>3500 573</b><br>661,00 €                   | <b>3500 783</b><br>720,00 €  | <b>3500 583</b><br>690,00 €                   | <b>3500 793</b><br>734,00 €                | <b>3500 593</b><br>703,00 €                   |
| Optioneel Antibac<br>En option avec<br>protection Antibac   |   | <b>4500 763</b><br>751,00 €   | <b>4500 563</b><br>720,00 €                   | <b>4500 773</b><br>767,00 €                | <b>4500 573</b><br>737,00 €                   | <b>4500 783</b><br>799,00 €  | <b>4500 583</b><br>768,00 €                   | <b>4500 793</b><br>814,00 €                | <b>4500 593</b><br>784,00 €                   |
| vrije functie-sluiten<br>fonction à définir<br>circuit fermé NO   |  | <b>3500 762</b><br>677,00 €   | <b>3500 562</b><br>646,00 €                   | <b>3500 772</b><br>692,00 €                | <b>3500 572</b><br>661,00 €                   | <b>3500 782</b><br>720,00 €  | <b>3500 582</b><br>690,00 €                   | <b>3500 792</b><br>734,00 €                | <b>3500 592</b><br>703,00 €                   |
| Optioneel Antibac<br>En option avec<br>protection Antibac   |   | <b>4500 762</b><br>751,00 €   | <b>4500 562</b><br>720,00 €                   | <b>4500 772</b><br>767,00 €                | <b>4500 572</b><br>737,00 €                   | <b>4500 782</b><br>799,00 €  | <b>4500 582</b><br>768,00 €                   | <b>4500 792</b><br>814,00 €                | <b>4500 592</b><br>784,00 €                   |
| wc spoeling en oproep-sluiten en sluiten<br>chasse d'eau et appel<br>circuit fermé NO (les 2)           |  | <b>3500 767</b><br>809,00 €   | <b>3500 567</b><br>779,00 €                   | <b>3500 777</b><br>824,00 €                | <b>3500 577</b><br>794,00 €                   | <b>3500 787</b><br>853,00 €  | <b>3500 587</b><br>822,00 €                   | <b>3500 797</b><br>866,00 €                | <b>3500 597</b><br>836,00 €                   |
| Optioneel Antibac<br>En option avec<br>protection Antibac   |   | <b>4500 767</b><br>898,00 €   | <b>4500 567</b><br>867,00 €                   | <b>4500 777</b><br>914,00 €                | <b>4500 577</b><br>883,00 €                   | <b>4500 787</b><br>947,00 €  | <b>4500 587</b><br>916,00 €                   | <b>4500 797</b><br>961,00 €                | <b>4500 597</b><br>930,00 €                   |
| wc spoeling en oproep sluiten en openen<br>chasse d'eau et appel circuit<br>fermé et ouvert NO et NC    |  | <b>3500 765</b><br>809,00 €   | <b>3500 565</b><br>779,00 €                   | <b>3500 775</b><br>824,00 €                | <b>3500 575</b><br>794,00 €                   | <b>3500 785</b><br>853,00 €  | <b>3500 585</b><br>822,00 €                   | <b>3500 795</b><br>866,00 €                | <b>3500 595</b><br>836,00 €                   |
| Optioneel Antibac<br>En option avec<br>protection Antibac   |   | <b>4500 765</b><br>898,00 €   | <b>4500 565</b><br>867,00 €                   | <b>4500 775</b><br>914,00 €                | <b>4500 575</b><br>883,00 €                   | <b>4500 785</b><br>947,00 €  | <b>4500 585</b><br>916,00 €                   | <b>4500 795</b><br>961,00 €                | <b>4500 595</b><br>930,00 €                   |
| wc spoeling en vrije functie sluiten en sluiten<br>chasse d'eau et fonction<br>circuit fermé NO (les 2) |  | <b>3500 764</b><br>809,00 €   | <b>3500 564</b><br>779,00 €                   | <b>3500 774</b><br>824,00 €                | <b>3500 574</b><br>794,00 €                   | <b>3500 784</b><br>853,00 €  | <b>3500 584</b><br>822,00 €                   | <b>3500 794</b><br>866,00 €                | <b>3500 594</b><br>836,00 €                   |
| Optioneel Antibac<br>En option avec<br>protection Antibac   |   | <b>4500 764</b><br>898,00 €   | <b>4500 564</b><br>867,00 €                   | <b>4500 774</b><br>914,00 €                | <b>4500 574</b><br>883,00 €                   | <b>4500 784</b><br>947,00 €  | <b>4500 584</b><br>916,00 €                   | <b>4500 794</b><br>961,00 €                | <b>4500 594</b><br>930,00 €                   |

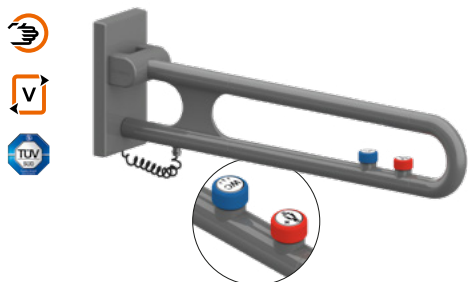

Aansluiting met montageplaat verdekt met 1 elektronische schakelaar / Branchement par plaque de fixation avec un bouton de commande

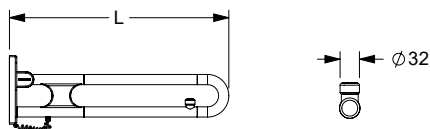

Aansluiting met montageplaat verdekt met 2 elektronische schakelaar / Branchement par plaque de fixation avec deux boutons de commande

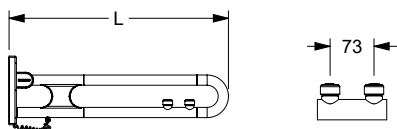

**Nylon Care Opklapbare muursteun vario, demontabel, met elektronische schakelaar, ter activering van een WC-spoeling, de optie als oproep-toets**

**Aansluiting met montageplaat**

Beschrijving zie uitvoering Nylon Care opklapbare muursteun vario, demontabel.

- schakelaar Ø 32 mm, met pictogram
  - in de kleur blauw voor WC-spoeling,
  - in de kleur rood voor de oproep-toets,
  - zwart (neutraal) voor een vrij te definiëren optie.
- spiraalkabel 4-draads 0,25 mm<sup>2</sup> voor stuurspanning tot 24 V.,
- Levering zonder schroeven en pluggen
- max. toelaatbare belasting : 100 kg,
- lengte 850 mm, conform DIN 18040 1-2 en ÖNORM B1600,
- Levering met Inbusleutel.

**Nylon Care Barre d'appui rabattable vario, amovible, avec boutons de commande pour chasse d'eau et appel d'urgence**

**Branchement invisible par platine de fixation**

Description voir version Nylon Care barre d'appui rabattable vario, amovible.

- boutons Ø 32 mm, avec pictogrammes :
  - coloris bleu pour chasse d'eau,
  - coloris rouge pour appel d'urgence,
  - coloris noir pour les fonctions non définies,
- câble torsadé 4 brins, 0,25 mm<sup>2</sup>, pour commande 24 V,
- charge maximale 100 kg,
- longueur 850 mm conforme à la norme DIN 18040 1-2 et ÖNORM B1600,
- livraison avec clé Allen.

① NORMBAU Opklapbare muursteunen vario, demontabel, kunnen met 1 of 2 E-schakelaar worden geleverd. NORMBAU E-schakelaar met de functie »sluiter« wordt voornamelijk voor WC-spoelingen gebruikt of kan met een vrij te definiëren optie worden ingevuld. De uitvoering functie »opener« wordt overwegend bij belsestemen gebruikt.



① Les barres d'appui rabattables vario, amovibles, sont livrables avec un ou deux boutons de commande. Les boutons de commande avec la fonction »fermeture« sont principalement utilisés pour les chasses d'eau ; ils peuvent également être utilisés pour une fonction à définir. La fonction »ouverture« est principalement utilisée pour les appels d'urgence.

**Aansluiting met montageplaat / branchement invisible par plaque de fixation**

**Bestelling Nr : Nylon Care Opklapbare muursteun vario met elektronische schakelaar, met of zonder grondplaat**  
Codes articles Nylon Care Barre d'appui rabattable vario avec boutons de commande, avec ou sans platine de fixation

| functies van de elektronische schakelaar<br>Boutons de commande                                      | kleurknop van de elektronische schakelaar<br>Coloris des boutons de commande | met grondplaat                             |   |  |   | zonder grondplaat                          |   |  |   |
|--|--|--|---|--|---|--|---|--|---|
|  |  | L=600 mm                                   |   | L=725 mm                                   |   | L=850 mm                                   |   | L=900 mm                                   |   |
|  |  | met grondplaat<br>avec platine de fixation | zonder grondplaat<br>sans platine de fixation | met grondplaat<br>avec platine de fixation | zonder grondplaat<br>sans platine de fixation | met grondplaat<br>avec platine de fixation | zonder grondplaat<br>sans platine de fixation | met grondplaat<br>avec platine de fixation | zonder grondplaat<br>sans platine de fixation |
| PG 3800  |  |  |   |  |   |  |   |  |   |
| wc spoeling - sluiten<br>chasse d'eau circuit fermé NO   |  | 3500 861<br>677,00 €                       | 3500 661<br>646,00 €                          | 3500 871<br>692,00 €                       | 3500 671<br>661,00 €                          | 3500 881<br>720,00 €                       | 3500 681<br>690,00 €                          | 3500 891<br>734,00 €                       | 3500 691<br>703,00 €                          |
| Optioneel Antibac<br>En option avec protection Antibac   |  | 4500 861<br>751,00 €                       | 4500 661<br>720,00 €                          | 4500 871<br>767,00 €                       | 4500 671<br>737,00 €                          | 4500 881<br>799,00 €                       | 4500 681<br>768,00 €                          | 4500 891<br>814,00 €                       | 4500 691<br>784,00 €                          |
| oproep-sluiten<br>Appel d'urgence circuit fermé NO   |  | 3500 866<br>677,00 €                       | 3500 666<br>646,00 €                          | 3500 876<br>692,00 €                       | 3500 676<br>661,00 €                          | 3500 886<br>720,00 €                       | 3500 686<br>690,00 €                          | 3500 896<br>734,00 €                       | 3500 696<br>703,00 €                          |
| Optioneel Antibac<br>En option avec protection Antibac   |  | 4500 866<br>751,00 €                       | 4500 666<br>720,00 €                          | 4500 876<br>767,00 €                       | 4500 676<br>737,00 €                          | 4500 886<br>799,00 €                       | 4500 686<br>768,00 €                          | 4500 896<br>814,00 €                       | 4500 696<br>784,00 €                          |
| oproep-opener<br>Appel d'urgence circuit ouvert NC   |  | 3500 863<br>677,00 €                       | 3500 663<br>646,00 €                          | 3500 873<br>692,00 €                       | 3500 673<br>661,00 €                          | 3500 883<br>720,00 €                       | 3500 683<br>690,00 €                          | 3500 893<br>734,00 €                       | 3500 693<br>703,00 €                          |
| Optioneel Antibac<br>En option avec protection Antibac   |  | 4500 863<br>751,00 €                       | 4500 663<br>720,00 €                          | 4500 873<br>767,00 €                       | 4500 673<br>737,00 €                          | 4500 883<br>799,00 €                       | 4500 683<br>768,00 €                          | 4500 893<br>814,00 €                       | 4500 693<br>784,00 €                          |
| vrije functie-sluiten<br>fonction à définir circuit fermé NO   |  | 3500 862<br>677,00 €                       | 3500 662<br>646,00 €                          | 3500 872<br>692,00 €                       | 3500 672<br>661,00 €                          | 3500 882<br>720,00 €                       | 3500 682<br>690,00 €                          | 3500 892<br>734,00 €                       | 3500 692<br>703,00 €                          |
| Optioneel Antibac<br>En option avec protection Antibac   |  | 4500 862<br>751,00 €                       | 4500 662<br>720,00 €                          | 4500 872<br>767,00 €                       | 4500 672<br>737,00 €                          | 4500 882<br>799,00 €                       | 4500 682<br>768,00 €                          | 4500 892<br>814,00 €                       | 4500 692<br>784,00 €                          |
| wc spoeling en oproep sluiten en sluiten<br>chasse d'eau et appel circuit fermé NO (les 2)           |  | 3500 867<br>809,00 €                       | 3500 667<br>779,00 €                          | 3500 877<br>824,00 €                       | 3500 677<br>794,00 €                          | 3500 887<br>853,00 €                       | 3500 687<br>822,00 €                          | 3500 897<br>866,00 €                       | 3500 697<br>836,00 €                          |
| Optioneel Antibac<br>En option avec protection Antibac   |  | 4500 867<br>898,00 €                       | 4500 667<br>867,00 €                          | 4500 877<br>914,00 €                       | 4500 677<br>883,00 €                          | 4500 887<br>947,00 €                       | 4500 687<br>916,00 €                          | 4500 897<br>961,00 €                       | 4500 697<br>930,00 €                          |
| wc spoeling en oproep sluiten en openen<br>chasse d'eau et appel circuit fermé et ouvert NO et NC    |  | 3500 865<br>809,00 €                       | 3500 665<br>779,00 €                          | 3500 875<br>824,00 €                       | 3500 675<br>794,00 €                          | 3500 885<br>853,00 €                       | 3500 685<br>822,00 €                          | 3500 895<br>866,00 €                       | 3500 695<br>836,00 €                          |
| Optioneel Antibac<br>En option avec protection Antibac   |  | 4500 865<br>898,00 €                       | 4500 665<br>867,00 €                          | 4500 875<br>914,00 €                       | 4500 675<br>883,00 €                          | 4500 885<br>947,00 €                       | 4500 685<br>916,00 €                          | 4500 895<br>961,00 €                       | 4500 695<br>930,00 €                          |
| wc spoeling en vrije functie-sluiten en sluiten<br>chasse d'eau et fonction circuit fermé NO (les 2) |  | 3500 864<br>809,00 €                       | 3500 664<br>779,00 €                          | 3500 874<br>824,00 €                       | 3500 674<br>794,00 €                          | 3500 884<br>853,00 €                       | 3500 684<br>822,00 €                          | 3500 894<br>866,00 €                       | 3500 694<br>836,00 €                          |
| Optioneel Antibac<br>En option avec protection Antibac   |  | 4500 864<br>898,00 €                       | 4500 664<br>867,00 €                          | 4500 874<br>914,00 €                       | 4500 674<br>883,00 €                          | 4500 884<br>947,00 €                       | 4500 684<br>916,00 €                          | 4500 894<br>961,00 €                       | 4500 694<br>930,00 €                          |



| <b>Nadere Omschrijving zie hoofdstuk</b> <br><br><b>Informations détaillées voir chapitre</b>    | <b>Muur en muurtextuur / Murs - composition de la paroi</b>   |   |   |   |   |
|--|---|---|---|---|---|
|  | <b>Muur uitvolle steen</b><br>Maçonnerie pleine   | <b>Muur uit beton korrelsteen</b><br>Maçonnerie creuse  | <b>Voorwandmontage</b><br>Fixation par l'avant sur cloisons légères   |   |   |
|  | – Béton ≥ B 15<br>– Volle baksteen ≥ Mz 12<br>– Kalkzand - volsteen ≥ KS 12<br>– Natuursteen met dichte voeg<br>– puimsteen<br><br>– béton ≥ B 15<br>– brique pleine ≥ Mz 12<br>– brique silico-calcaire pleine ≥ KS 12<br>– pierre naturelle avec une structure solide | – Beton korrelsteen KSL ≥ 12<br>– Holle baksteen HLz ≥ 12<br>– Holle betonkorrelsteen ≥ Hbl4, Hbn4<br>– Andere holle stenen<br><br>– brique silico-calcaire creuse KSL ≥ 12,<br>– brique creuse HLz ≥ 12<br>– pierre creuse ≥ Hbl4, Hbn4<br>– autres briques creuses                            | Bevestigingsplaat uit meervoudig verlijmde hout<br><br>avec renfort en bois dur (panneau de contreplaqué de plusieurs épaisseurs encollées) | Bevestigingsplaat van staal<br><br>avec renfort acier | zonder wandversteving<br><br>sans renfort   |
| Opklapbare muursteen/<br>Barre d'appui rabattable<br><br><br><br>Grondplaat met blinde bevestigingsplaat /<br>Plaque de fixation aveugle avec sous-plaque<br>Code 0300 479<br><br> | <b>Montageset / Kit de fixation</b><br><b>0447 690</b> 24,75€<br><br>1 Set /kit<br><br>1 Set /kit   | <b>Montageset / Kit de fixation</b><br><b>0447 990</b> 84,50 €<br><b>met</b> injectiepluggen*<br><b>avec</b> cartouche de mortier*<br><br><b>Montageset / Kit de fixation</b><br><b>0447 980</b> 55,00 €<br><b>zonder</b> injectiepluggen<br><b>sans</b> cartouche de mortier<br><br>1 Set /kit | <b>Montageset / Kit de fixation</b><br><b>0447 750</b> 19,00 €<br><b>0447 680</b> 16,50 €<br><br>1 Set /kit<br>1 Set /kit                   |   |   |
| Montageplaat voor de bevestiging van<br>– Muursteen-/Opklapbare muursteen,<br>– Opklapbare douchegordijnsteun<br><br>Plaque de fixation pour<br>– barre d'appui rabatt./murale<br>– tringle rabattable   |   |   |   |   | <b>Montageplaat</b><br><b>Plaque de fixation</b><br>200 x 850 mm<br><b>7448 480</b><br>378,00 €<br><br>1 Set /kit |

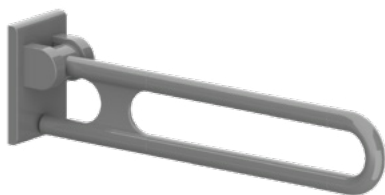

### Opklapbare muursteun Barre d'appui rabattable

|                      | Code            | PG 0700  |
|----------------------|-----------------|----------|
| ▶ L= 600 mm          | <b>0300 471</b> | 383,00 € |
| L= 600 mm, Antibac   | <b>4300 471</b> | 429,00 € |
| ▶ L= 725 mm          | <b>0300 472</b> | 398,00 € |
| L= 725 mm, Antibac   | <b>4300 472</b> | 451,00 € |
| ▶ L= 850 mm *        | <b>0300 473</b> | 427,00 € |
| L= 850 mm, Antibac * | <b>4300 473</b> | 477,00 € |
| ▶ L= 900 mm          | <b>0300 474</b> | 440,00 € |
| L= 900 mm, Antibac   | <b>4300 474</b> | 494,00 € |

### Nylon Care 300 Opklapbare muursteun

- lengte 600, 725, 850 en 900 mm, Ø 34 mm,
- gemaakt uit nylon, optionele permanente bescherming tegen bacteriën, meer onder hoofdstuk informatie,
- verkrijgbaar in de Nylon-kleuren,
- zowel links als rechts bruikbaar,
- met een tegen roest beschermde stalen kern,
- 178 mm vooruitspringend in opgeklapte stand,
- met instelbare rem,
- met staalversterkt montageplaatje voor driepuntsbevestiging,
- kan in voorgemonteerde schroeven worden gehangen,
- met nylon afdekkap voor verborgen bevestiging,
- alternatief met toiletrolhouder, met een zelfregelende en onderhoudsvrije rem,
- alternatief met vloersteun,
- \* lengte 850 mm, conform DIN 18040 1-2,
- max. toelaatbare belasting : 100 kg,
- TÜV produktcontrole certificaat,
- Levering zonder schroeven en pluggen.

① De montageset moet aan de hand van het type muur worden bepaald en afzonderlijk worden besteld, zie ✂.

Meer informatie over het product is te vinden in de montage handleiding, die beschikbaar is op [www.extranet.normbau.de](http://www.extranet.normbau.de) en kan worden gedownload.

### Nylon Care 300 Barre d'appui rabattable

- longueurs 600, 725, 850 et 900 mm, Ø 34 mm,
- en nylon, tube lisse, en option avec protection antibactérienne intégrée, voir chapitre information,
- coloris : voir palette de teintes Nylon,
- réversible gauche/droite,
- avec noyau continu en acier anti-corrosif,
- en position relevée saillie de 178 mm,
- avec système de freinage réglable,
- munie d'une plaque de montage en nylon avec renfort acier à trois points de fixation,
- à accrocher sur des vis prémontées, la barre peut être retirée de la plaque de montage sans dévisser.
- avec cache en nylon pour fixation invisible,
- en variante, avec porte-rouleau, avec système automatique de freinage au déroulement, sans entretien,
- également livrable avec pied escamotable,
- charge maximale 100 kg,
- produit certifié TÜV PRODUCT SERVICE,
- vis et chevilles non fournies.

① Le matériel de fixation doit être défini sur le chantier et adapté selon la configuration et la nature de la cloison. Les kits de fixation sont à commander séparément, voir ✂.

Vous trouverez des informations plus détaillées sur ce produit dans la notice de montage à télécharger sous [www.extranet.normbau.de](http://www.extranet.normbau.de).

...met toiletrolhouder / ...avec porte-rouleau

|                      |                 |          |
|----------------------|-----------------|----------|
| ▶ L= 600 mm          | <b>0300 475</b> | 406,00 € |
| L= 600 mm, Antibac   | <b>4300 475</b> | 457,00 € |
| ▶ L= 725 mm          | <b>0300 476</b> | 433,00 € |
| L= 725 mm, Antibac   | <b>4300 476</b> | 484,00 € |
| ▶ L= 850 mm *        | <b>0300 477</b> | 468,00 € |
| L= 850 mm, Antibac * | <b>4300 477</b> | 507,00 € |
| ▶ L= 900 mm          | <b>0300 478</b> | 483,00 € |
| L= 900 mm, Antibac   | <b>4300 478</b> | 520,00 € |

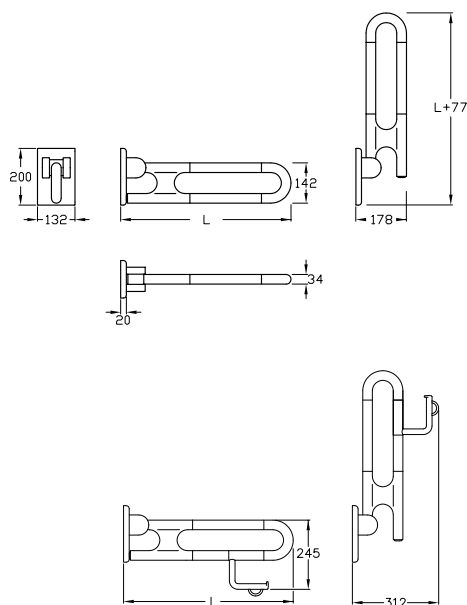



### Nylon Care 300 Opklapbare muursteun met vloersteun

Beschrijving zie opklapbare muursteun

- opklapbaar muursteun met vloersteun voor standaardhoogte van 750 en 800 mm,
- max. toelaatbare belasting : 100 kg,

ⓘ Deze vloersteun wordt geleverd op een standaardhoogte van 750 en 800 mm. Indien een andere hoogte gewenst is, geef deze dan uitdrukkelijk te vermelden. De vloersteun moet samen met de opklapbare steun besteld worden.

### Nylon Care Barre d'appui rabattable avec pied escamotable

Descriptif idem barres d'appui rabattables

- Barre d'appui rabattable avec pied escamotable (750 et 800 mm)
- charge maximale 100 kg,

ⓘ Si une fixation murale satisfaisante n'est pas possible, les barres d'appui rabattables de la série 300 peuvent être livrées avec un pied escamotable. Cette barre d'appui rabattable a une hauteur standard de 750 et 800 mm. Le pied escamotable est livré avec la barre d'appui rabattable et ne peut pas être ajouté ultérieurement.

**Opklapbare muursteun met vloersteun**  
Barre d'appui rabattable avec pied escamotable

Code PG 0700

...met vloersteun  
...avec pied escamotable

...met vloersteun en toiletrolhouder  
...avec pied escamotable et porte-rouleau

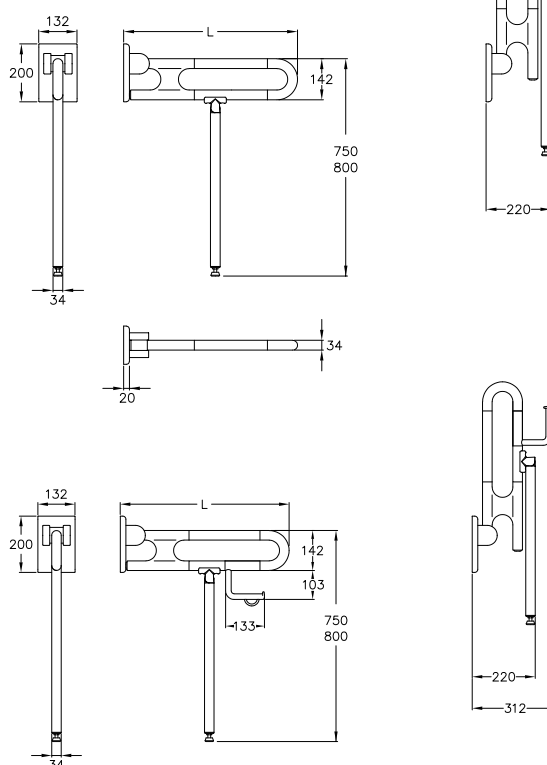

| Opklapbare muursteun<br>Barre d'appui rabattable                                  | standaardhoogte<br>Hauteur de fixation | L= 600 mm                   | L= 725 mm                   | L= 850 mm                   | L= 900 mm                   |
|---|--|-----------------------------|-----------------------------|-----------------------------|-----------------------------|
| ...met vloersteun<br>...avec pied escamotable                                     | 750 mm                                 | <b>0300 451</b><br>549,00 € | <b>0300 452</b><br>561,00 € | <b>0300 453</b><br>591,00 € | <b>0300 454</b><br>606,00 € |
| antibacteriëel optioneel<br>en option Antibac                                     |  | <b>4300 451</b><br>613,00 € | <b>4300 452</b><br>632,00 € | <b>4300 453</b><br>663,00 € | <b>4300 454</b><br>680,00 € |
| ...met vloersteun en toiletrolhouder<br>...avec pied escamotable et porte-rouleau |  | <b>0300 455</b><br>570,00 € | <b>0300 456</b><br>598,00 € | <b>0300 457</b><br>634,00 € | <b>0300 458</b><br>648,00 € |
| antibacteriëel optioneel<br>en option Antibac                                     |  | <b>4300 455</b><br>640,00 € | <b>4300 456</b><br>668,00 € | <b>4300 457</b><br>710,00 € | <b>4300 458</b><br>727,00 € |
| ...met vloersteun<br>...avec pied escamotable                                     | 800 mm                                 | <b>0300 431</b><br>549,00 € | <b>0300 432</b><br>561,00 € | <b>0300 433</b><br>591,00 € | <b>0300 434</b><br>606,00 € |
| antibacteriëel optioneel<br>en option Antibac                                     |  | <b>4300 431</b><br>613,00 € | <b>4300 432</b><br>632,00 € | <b>4300 433</b><br>663,00 € | <b>4300 434</b><br>680,00 € |
| ...met vloersteun en toiletrolhouder<br>...avec pied escamotable et porte-rouleau |  | <b>0300 435</b><br>570,00 € | <b>0300 436</b><br>598,00 € | <b>0300 437</b><br>634,00 € | <b>0300 438</b><br>648,00 € |
| antibacteriëel optioneel<br>en option Antibac                                     |  | <b>4300 435</b><br>640,00 € | <b>4300 436</b><br>668,00 € | <b>4300 437</b><br>710,00 € | <b>4300 438</b><br>727,00 € |





### Bevestigingsplaat met blind deksel

- 132 x 200 x 20 mm,
- gemaakt uit nylon,
- verkrijgbaar in de Nylon-kleuren,
- voor achteraf verwisselen met opklapbare muursteunen en muursteunen van de Nylon 300/400 serie,
- Levering met gereedschap om de nylon afdekking te demonteren.

① De montageset moet aan de hand van het type muur worden bepaald en afzonderlijk worden besteld, zie ✂.

### Plaque de maintien avec cache

- 132 x 200 x 20 mm
- en nylon,
- coloris : voir palette de teintes Nylon,
- sous-plaque, pour installation future de barres d'appui rabattables et barres d'appui murale de la série Nylon 300/400,
- livraison avec outil pour démonter le cache en nylon.

① Le matériel de fixation doit être défini sur le chantier et adapté selon la configuration et la nature de la cloison. Les kits de fixation sont à commander séparément, voir ✂.

| Bevestigingsplaat met blind deksel<br>Plaque de maintien avec cache | Code            | PG 0700 |
|---|-----------------|---------|
| ▶ 132 x 200 x 20 mm   | <b>0300 479</b> | 72,00 € |



### Toiletrolhouder voor muursteunen, achteraf monteerbaar

- 141 x 117 mm,
- gemaakt uit nylon, optionele permanente bescherming tegen bacteriën, meer onder hoofdstuk informatie,
- verkrijgbaar in de Nylon-kleuren,
- met zelfinstellende en onderhoudsvrije afrolrem.

### Porte-rouleau pour barre d'appui, montage ultérieur

- 141 x 117 mm,
- en nylon, en option avec protection antibactérienne intégrée, informations voir chapitre information,
- coloris : voir palette de teintes Nylon,
- avec système automatique de freinage au déroulement, sans entretien.

| Toiletrolhouder<br>Porte-rouleau         | Code            | PG 2000 |
|--|-----------------|---------|
| ▶ PRH 98, Nylon<br>141 x 117 mm          | <b>0449 120</b> | 51,00 € |
| ▶ PRH 98, Nylon<br>141 x 117 mm, Antibac | <b>4449 120</b> | 72,50 € |

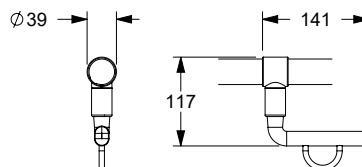

### Zender

- pour poignées de soutien pliantes Inox Care et Nylon Care avec pictogramme pour le déclenchement du rinçage des WC
- 868,4 MHz radiozender voor kabelloze WC-doorspoeling,
- Afmeting behuizing : 85 x 46 x 16 mm.

### Télécommande

- pour poignées de soutien pliantes Inox Care et Nylon Care avec pictogramme pour le déclenchement du rinçage des WC
- télécommande sans fil 868,4 MHz permettant de déclencher la chasse d'eau,
- dimensions du boîtier : 85 x 46 x 16 mm.

| Zender<br>Télécommande   | Code            | PG 2000  |
|--|-----------------|----------|
| ▶ NY.WCR 435<br>op later tijdstip monteerbaar/<br>pour montage ultérieur | <b>0449 010</b> | 426,00 € |

|                  |   |
|------------------|---|
| compatibel met : |   |
| Geberit:         | 115.867.00.1, 115.869.00.1, 115.897.00.1, 115.898.00.1, 115.867.SN, 115.869.SN, |
| Grohe:           | 38759SD0,   |
| Sanit:           | 05.042.00..0000, 05.014.00..0000, 05.015.00..0000,                              |
| Tece:            | 9.240.354, 9.240.355,   |
| Viega:           | 696177  |

|                   |  |
|-------------------|--|
| compatible avec : |  |
| Geberit:          | 115.867.00.1, 115.869.00.1, 115.897.00.1, 115.898.00.1, 15.867.SN, 115.869.SN, |
| Grohe:            | 38759SD0,  |
| Sanit:            | 05.042.00..0000, 05.014.00..0000, 05.015.00..0000,                             |
| Tece:             | 9.240.354, 9.240.355,  |
| Viega:            | 696177   |

Nylon Care

Nylon Care 300

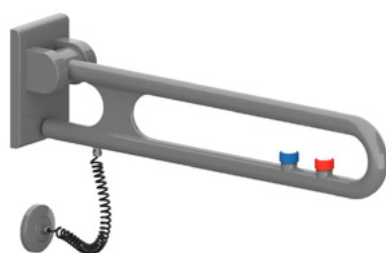

Aansluiting aan muur met 1 elektronische schakelaar  
Branchement mural avec un bouton de commande

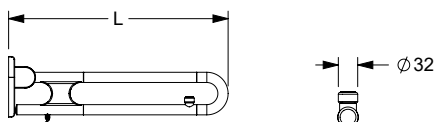

Aansluiting aan muur met 2 elektronische schakelaar  
Branchement mural avec deux boutons de commande

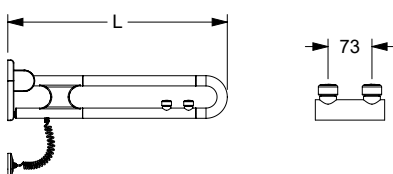

### Nylon Care 300 Opklapbare muursteen, met elektronische schakelaar ter activering van een WC-spoeling, de optie als oproeptoets

#### Verborgen aansluiting met rozet

Beschrijving zie uitvoering Nylon Care 300 opklapbare muursteen.

- schakelaar Ø 32 mm, met pictogram
- in de kleur blauw voor WC-spoeling,
- in de kleur rood voor de oproeptoets,
- zwart (neutraal) voor een vrij te definiëren optie.
- aansluiting met rozet Ø 80mm,
- spiraalkabel 4-draads 0,25 mm<sup>2</sup> voor stuurspanning tot 24 V,
- max. toelaatbare belasting : 100 kg,
- lengte 850 mm, conform DIN 18040 1-2 en ÖNORM B1600.

① Opklapbare muursteunen kunnen met 1 of 2 E-schakelaar worden geleverd. NORMBAU E-schakelaar met de functie »sluiter« wordt voornamelijk voor WC-spoelingen gebruikt of kan met een vrij te definiëren optie worden ingevuld. De uitvoering functie »opener« wordt overwegend bij belsystemen gebruikt.

### Nylon Care 300 Barre d'appui rabattable, avec boutons de commande pour chasse d'eau et appel d'urgence

#### Raccordement caché avec rosace

Description voir version Nylon Care 300 barre d'appui rabattable.

- boutons Ø 32 mm, avec pictogrammes :
  - coloris bleu pour chasse d'eau,
  - coloris rouge pour appel d'urgence,
  - coloris noir pour les fonctions non définies,
- branchement invisible par rosace Ø 80 mm,
- câble torsadé 4 brins, 0,25 mm<sup>2</sup>, pour commande 24 V,
- charge maximale 100 kg,
- longueur 850 mm conforme à la norme DIN 18040 1-2 et ÖNORM B1600.

① Les barres d'appui rabattables sont livrables avec un ou deux boutons de commande. Les boutons de commande avec la fonction »fermeture« sont principalement utilisés pour les chasses d'eau ; ils peuvent également être utilisés pour une fonction à définir. La fonction »ouverture« est principalement utilisée pour les appels d'urgence.

Geplande uitwisselbare systemen voor E-knoppen: zie pagina 479.  
Systèmes compatibles avec les boutons de commande, voir page 479.

| functies van de elektronische schakelaar<br>Boutons de commande                                      | kleurknop van de elektronische schakelaar<br>Coloris des boutons de commande | Verborgen aansluiting met rozet<br>Raccordement caché avec rosace   |                      |                      |                      |
|--|--|---|----------------------|----------------------|----------------------|
|  |  | L=600 mm  | L=725 mm             | L=850 mm             | L=900 mm             |
| PG 0700  |  | Bestelling Nr : Nylon Care 300 Opklapbare muursteen met elektronische schakelaar<br>Codes articles Nylon Care 300 Barre d'appui rabattable avec boutons de commande |                      |                      |                      |
| wc spoeling - sluiten<br>chasse d'eau<br>circuit fermé NO  |  | 0311 761<br>677,00 €  | 0311 771<br>692,00 € | 0311 781<br>720,00 € | 0311 791<br>734,00 € |
| optioneel Antibac<br>En option avec protection Antibac   |  | 4311 761<br>751,00 €  | 4311 771<br>767,00 € | 4311 781<br>799,00 € | 4311 791<br>814,00 € |
| oproep-sluiten<br>Appel d'urgence<br>circuit fermé NO  |  | 0311 766<br>677,00 €  | 0311 776<br>692,00 € | 0311 786<br>720,00 € | 0311 796<br>734,00 € |
| optioneel Antibac<br>En option avec protection Antibac   |  | 4311 766<br>751,00 €  | 4311 776<br>767,00 € | 4311 786<br>799,00 € | 4311 796<br>814,00 € |
| oproep-opener<br>Appel d'urgence<br>circuit ouvert NC  |  | 0311 763<br>677,00 €  | 0311 773<br>692,00 € | 0311 783<br>720,00 € | 0311 793<br>734,00 € |
| optioneel Antibac<br>En option avec protection Antibac   |  | 4311 763<br>751,00 €  | 4311 773<br>767,00 € | 4311 783<br>799,00 € | 4311 793<br>814,00 € |
| vrije functie-sluiten<br>fonction à définir<br>circuit fermé NO                                      |  | 0311 762<br>677,00 €  | 0311 772<br>692,00 € | 0311 782<br>720,00 € | 0311 792<br>734,00 € |
| optioneel Antibac<br>En option avec protection Antibac   |  | 4311 762<br>751,00 €  | 4311 772<br>767,00 € | 4311 782<br>799,00 € | 4311 792<br>814,00 € |
| wc spoeling en oproep-sluiten en sluiten<br>chasse d'eau et appel<br>circuit fermé NO (les 2)        |  | 0311 767<br>809,00 €  | 0311 777<br>824,00 € | 0311 787<br>853,00 € | 0311 797<br>866,00 € |
| optioneel Antibac<br>En option avec protection Antibac   |  | 4311 767<br>898,00 €  | 4311 777<br>914,00 € | 4311 787<br>947,00 € | 4311 797<br>961,00 € |
| wc spoeling en oproep sluiten en openen<br>chasse d'eau et appel circuit fermé et ouvert NO et NC    |  | 0311 765<br>809,00 €  | 0311 775<br>824,00 € | 0311 785<br>853,00 € | 0311 795<br>866,00 € |
| optioneel Antibac<br>En option avec protection Antibac   |  | 4311 765<br>898,00 €  | 4311 775<br>914,00 € | 4311 785<br>947,00 € | 4311 795<br>961,00 € |
| wc spoeling en vrije functie sluiten en sluiten<br>chasse d'eau et fonction circuit fermé NO (les 2) |  | 0311 764<br>809,00 €  | 0311 774<br>824,00 € | 0311 784<br>853,00 € | 0311 794<br>866,00 € |
| optioneel Antibac<br>En option avec protection Antibac   |  | 4311 764<br>898,00 €  | 4311 774<br>914,00 € | 4311 784<br>947,00 € | 4311 794<br>961,00 € |

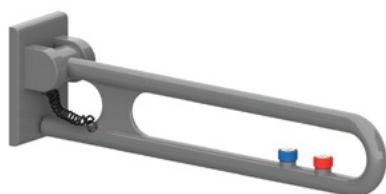

Aansluiting met montageplaat verdekt met 1 elektronische schakelaar  
Branchement par plaque de fixation avec un bouton de commande

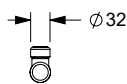
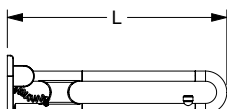

Aansluiting met montageplaat verdekt met 2 elektronische schakelaar  
Branchement par plaque de fixation avec deux boutons de commande

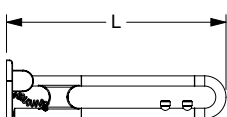

### Nylon Care 300 Opklapbare muursteun, met elektronische schakelaar ter activering van een WC-spoeling, de optie als oproeptoets

#### Aansluiting met montageplaat

Beschrijving zie uitvoering Nylon Care 300 opklapbare muursteun.

- schakelaar Ø 32 mm, met pictogram
- in de kleur blauw voor WC-spoeling,
- in de kleur rood voor de oproeptoets,
- zwart (neutraal) voor een vrij te definiëren optie.
- spiraalkabel 4-draads 0,25 mm<sup>2</sup> voor stuurspanning tot 24 V,
- max. toelaatbare belasting : 100 kg,
- lengte 850 mm, conform DIN 18040 1-2 en ÖNORM B1600.

① Opklapbare muursteunen kunnen met 1 of 2 E-schakelaar worden geleverd. NORMBAU E-schakelaar met de functie »sluiter« wordt voornamelijk voor WC-spoelingen gebruikt of kan met een vrij te definiëren optie worden ingevuld. De uitvoering functie »opener« wordt overwegend bij belsystemen gebruikt.

### Nylon Care 300 Barre d'appui rabattable, avec boutons de commande pour chasse d'eau et appel d'urgence

#### Branchement invisible par platine de fixation

Description voir version Nylon Care 300 barre d'appui rabattable.

- boutons Ø 32 mm, avec pictogrammes :
  - coloris bleu pour chasse d'eau,
  - coloris rouge pour appel d'urgence,
  - coloris noir pour les fonctions non définies,
- câble torsadé 4 brins, 0,25 mm<sup>2</sup>, pour commande 24 V,
- charge maximale 100 kg,
- longueur 850 mm conforme à la norme DIN 18040 1-2 et ÖNORM B1600.

① Les barres d'appui rabattables sont livrables avec un ou deux boutons de commande. Les boutons de commande avec la fonction »fermeture« sont principalement utilisés pour les chasses d'eau ; ils peuvent également être utilisés pour une fonction à définir. La fonction »ouverture« est principalement utilisée pour les appels d'urgence.

Geplande uitwisselbare systemen voor E-knoppen: zie pagina 479.  
Systèmes compatibles avec les boutons de commande, voir page 479.

| functies van de elektronische schakelaar<br>Boutons de commande<br><br>PG 0700  | kleurknop van de elektronische schakelaar<br>Coloris des boutons de commande | Aansluiting met montageplaat<br>branchement invisible par plaque de fixation |                      |                      |                      |
|---|--|--|----------------------|----------------------|----------------------|
|   |  | L=600 mm   | L=725 mm             | L=850 mm             | L=900 mm             |
| <b>Bestelling Nr : Nylon Care 300 Opklapbare muursteun met elektronische schakelaar</b><br><b>Codes articles Nylon Care 300 Barre d'appui rabattable avec boutons de commande</b> |  |  |                      |                      |                      |
| wc spoeling - sluiten<br>chasse d'eau<br>circuit fermé NO   | ●  | 0311 861<br>677,00 €   | 0311 871<br>692,00 € | 0311 881<br>720,00 € | 0311 891<br>734,00 € |
| optioneel Antibac<br>En option avec protection Antibac  | ●  | 4311 861<br>751,00 €   | 4311 871<br>767,00 € | 4311 881<br>799,00 € | 4311 891<br>814,00 € |
| oproep-sluiten<br>Appel d'urgence<br>circuit fermé NO   | ●  | 0311 866<br>677,00 €   | 0311 876<br>692,00 € | 0311 886<br>720,00 € | 0311 896<br>734,00 € |
| optioneel Antibac<br>En option avec protection Antibac  | ●  | 4311 866<br>751,00 €   | 4311 876<br>767,00 € | 4311 886<br>799,00 € | 4311 896<br>814,00 € |
| oproep-opener<br>Appel d'urgence<br>circuit ouvert NC   | ●  | 0311 863<br>677,00 €   | 0311 873<br>692,00 € | 0311 883<br>720,00 € | 0311 893<br>734,00 € |
| optioneel Antibac<br>En option avec protection Antibac  | ●  | 4311 863<br>751,00 €   | 4311 873<br>767,00 € | 4311 883<br>799,00 € | 4311 893<br>814,00 € |
| vrije functie-sluiten<br>fonction à définir<br>circuit fermé NO   | ●  | 0311 862<br>677,00 €   | 0311 872<br>692,00 € | 0311 882<br>720,00 € | 0311 892<br>734,00 € |
| optioneel Antibac<br>En option avec protection Antibac  | ●  | 4311 862<br>751,00 €   | 4311 872<br>767,00 € | 4311 882<br>799,00 € | 4311 892<br>814,00 € |
| wc spoeling en oproep-sluiten en sluiten<br>chasse d'eau et appel<br>circuit fermé NO (les 2)   | ● ●  | 0311 867<br>809,00 €   | 0311 877<br>824,00 € | 0311 887<br>853,00 € | 0311 897<br>866,00 € |
| optioneel Antibac<br>En option avec protection Antibac  | ● ●  | 4311 867<br>898,00 €   | 4311 877<br>914,00 € | 4311 887<br>947,00 € | 4311 897<br>961,00 € |
| wc spoeling en oproep sluiten en openen<br>chasse d'eau et appel circuit fermé et ouvert NO et NC   | ● ●  | 0311 865<br>809,00 €   | 0311 875<br>824,00 € | 0311 885<br>853,00 € | 0311 895<br>866,00 € |
| optioneel Antibac<br>En option avec protection Antibac  | ● ●  | 4311 865<br>898,00 €   | 4311 875<br>914,00 € | 4311 885<br>947,00 € | 4311 895<br>961,00 € |
| wc spoeling en vrije functie sluiten en sluiten<br>chasse d'eau et fonction circuit fermé NO (les 2)  | ● ●  | 0311 864<br>809,00 €   | 0311 874<br>824,00 € | 0311 884<br>853,00 € | 0311 894<br>866,00 € |
| optioneel Antibac<br>En option avec protection Antibac  | ● ●  | 4311 864<br>898,00 €   | 4311 874<br>914,00 € | 4311 884<br>947,00 € | 4311 894<br>961,00 € |



**Rugleuning** Code PG 0700  
**Dossier**

▶ 520 x 210 x 150 mm **0300 416** 348,00 €  
 polster zwart  
 rembourrage col. noir

▶ 520 x 210 x 150 mm **0300 417** 348,00 €  
 polster lichtgrijs  
 rembourrage col. gris clair

▶ 520 x 210 x 220 mm **0300 418** 363,00 €  
 polster zwart  
 rembourrage col. noir

▶ 520 x 210 x 220 mm **0300 419** 363,00 €  
 polster lichtgrijs  
 rembourrage col. gris clair

▶ 545 x 210 x 150 mm **0300 420** 348,00 €  
 met soepele bekleding kleur zwart  
 rembourrage en coloris noir

▶ 545 x 210 x 150 mm **0300 421** 348,00 €  
 met soepele bekleding kleur lichtgrijs  
 rembourrage en coloris gris clair

▶ 545 x 210 x 220 mm **0300 422** 363,00 €  
 Polster zwart  
 rembourrage en coloris noir

▶ 545 x 210 x 220 mm **0300 423** 363,00 €  
 Polster lichtgrijs  
 rembourrage en coloris gris clair

### Rugleuning

- 520 x 210 x 150 mm, 520 x 210 x 220 mm, 545 x 210 x 150 mm, 545 x 210 x 220 mm, Ø 32 mm,
- roestvrij stalen buizen, grondstof n° 1.4301 (A2, AISI 304) met krasbestendige poedercoating in zwart (016), manhattan (067) donkergrijs (018) of wit (019), met lichtgrijze of zwarte bekleding,
- met antracietkleurig polster uit PUR-integraalschuim,
- zonder rozetten, verborgen fixatie, met inbus schroef gemonteerd van beneden,
- schroeven uit roestvrij staal,
- montagekit is geschikt voor wandmontage
- conform DIN 18040-1.

### Dossier

- 520 x 210 x 150 mm, 520 x 210 x 220 mm, 545 x 210 x 150 mm, 545 x 210 x 220 mm, Ø 32 mm,
- tube inox qualité n° 1.4301 (A2-AISI 304) avec revêtement thermolaqué anti-rayure, en coloris noir (016), manhattan (067), gris foncé (018), blanc (019),
- avec rembourrage en polyuréthane gris clair ou noir,
- sans rosaces, fixation invisible par le bas avec vis pointeau,
- vis en inox,
- livraison avec matériel de fixation adapté pour bâti-support,
- conforme à la norme DIN 18040-1.

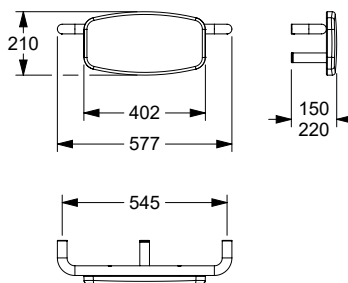
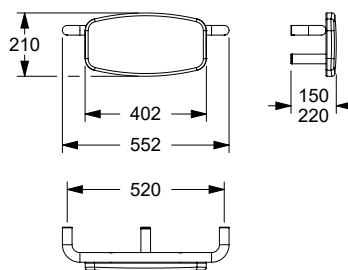



**NEW**

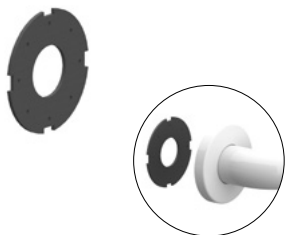

### Afdichting

- Ø 62 mm,
- zelfklevend met bescherfolie,
- van celrubber EPDM, kleur zwart,
- voor normconforme afdichting van de boorgaten (DIN 18534-1),
- ook voor voegen geschikt,
- voor alle Nylon Care producten met rozet Ø 70 mm te gebruiken,
- verpakking eenheid 10 of 50 stuks.

### Rondelle d'étanchéité

- Ø 62 mm,
- autocollant, avec film support,
- en caoutchouc cellulaire EPDM, couleur noir,
- permet d'étanchéifier les points de perçage conformément aux normes (DIN 18534-1),
- également utilisable sur des joints,
- utilisable pour tous les produits Nylon Care avec rosace Ø 70 mm,
- unité d'emballage 10 ou 50 pièces.

#### Afdichting

#### Rondelle d'étanchéité

Code

|                       |                 |         |
|-----------------------|-----------------|---------|
| ▶ 62 x 2 mm           | <b>0300 901</b> | 16,75 € |
| 10 stuks<br>10 pièces |                 |         |
| ▶ 62 x 2 mm           | <b>0300 910</b> | 58,50 € |
| 50 stuks<br>50 pièces |                 |         |

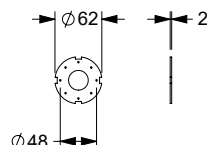

### Steungreep

- 360 x 360 mm, 90°, Ø 34 mm, met twee bevestigingspunten,
- 360 x 700 mm, 90°, Ø 34 mm, 500 x 750 mm, 90°, Ø 34 mm, 500 x 950 mm, 90°, Ø 34 mm, met drie bevestigingspunten,
- gemaakt uit nylon, optionele permanente bescherming tegen bacteriën, meer onder hoofdstuk informatie,
- verkrijgbaar in de Nylon-kleuren,
- zowel links als rechts bruikbaar,
- met een tegen roest beschermde stalen kern,
- met vezelversterkte kunststof rozetten Ø 70 mm voor verborgen bevestiging,
- met Afdichting voor normconforme afdichting van de boorgaten (DIN 18534-1),
- max. toelaatbare belasting : 125 kg,
- voldoet aan de vereisten van DIN 18040,
- schroeven uit roestvrij staal,
- Levering met edelstaal torxschroeven Ø 6 x 70 mm en pluggen voor massieve wanden.

### Poignée de sécurité

- 360 x 360 mm, 90°, Ø 34 mm, avec deux points de fixation,
- 360 x 700 mm, 90°, Ø 34 mm, 500 x 750 mm, 90°, Ø 34 mm, 500 x 950 mm, 90°, Ø 34 mm, avec trois points de fixation,
- en nylon, tube lisse, en option avec protection antibactérienne intégrée, informations voir chapitre information,
- coloris : voir palette de teintes Nylon,
- réversible gauche/droite,
- avec noyau continu en acier anti-corrosif,
- avec rosaces en matière plastique renforcée de fibres Ø 70 mm pour fixation invisible,
- avec Rondelle d'étanchéité permet d'étanchéifier les points de perçage conformément aux normes (DIN 18534-1),
- vis en inox,
- charge maximale 125 kg,
- conforme aux exigences de la norme DIN 18040,
- livraison avec vis inox TORX Ø 6 x 70 mm et chevilles pour matériaux de construction pleins.

#### Steungreep

#### Poignée de sécurité

| a1 / mm | a2 / mm | a3 / mm | Antibac | Code            | PG 0700  |
|---------|---------|---------|---------|-----------------|----------|
| 360     |         | 360     |         | <b>0300 642</b> | 191,00 € |
| 360     |         | 360     | ●       | <b>4300 642</b> | 210,00 € |
| 360     |         | 700     |         | <b>0300 641</b> | 207,00 € |
| 360     |         | 700     | ●       | <b>4300 641</b> | 233,00 € |
| 500     |         | 750     |         | <b>0300 650</b> | 226,00 € |
| 500     |         | 750     | ●       | <b>4300 650</b> | 255,00 € |
| 500     |         | 950     |         | <b>0300 685</b> | 247,00 € |
| 500     |         | 950     | ●       | <b>4300 685</b> | 274,00 € |
| 300-900 |         | 300-900 |         | <b>0300 364</b> | 284,00 € |
| 300-900 |         | 300-900 | ●       | <b>4300 364</b> | 317,00 € |

① toiletrolhouder 0449 120 kan later aan deze mursteun toegevoegd worden, optionele permanente bescherming tegen bacteriën.

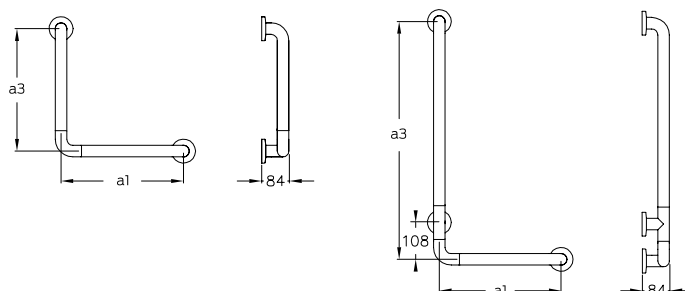

① Un porte-rouleau 0449 120 peut être adapté ultérieurement, en option avec protection antibactérienne.

Nylon Care

Nylon Care 300



### Steungreep

- 579 x 336 mm, 135° Ø 34 mm, 336 x 336 mm, 135° Ø 34 mm,
- met drie bevestigingspunten,
- nadere omschrijving zie boven.

### Poignée de maintien

- 579 x 336 mm, 135° Ø 34 mm, 336 x 336 mm, 135° Ø 34 mm,
- avec trois points de fixation,
- pour plus d'informations voir ci-dessus.

### Steungreep Poignée de maintien

| a1 / mm | a2 / mm | a3 / mm | Antibac | Code            | PG 0700  |
|---------|---------|---------|---------|-----------------|----------|
| 579     |         | 336     |         | <b>0300 643</b> | 208,00 € |
| 579     |         | 336     | ●       | <b>4300 643</b> | 234,00 € |
| 336     |         | 336     |         | <b>0300 644</b> | 206,00 € |
| 336     |         | 336     | ●       | <b>4300 644</b> | 231,00 € |

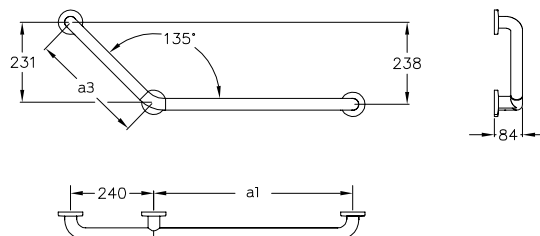

### Steungreep/Handdoek houder

- asmaat 300 mm, Ø 34 mm,
- gemaakt uit nylon, optionele permanente bescherming tegen bacteriën, meer onder hoofdstuk informatie,
- gladde uitvoering,
- verkrijgbaar in de Nylon-kleuren,
- over de volle lengte voorzien van een tegen roest beschermde stalen kern,
- met vezelversterkte kunststof rozetten Ø 70 mm voor verborgen bevestiging.
- schroeven uit roestvrij staal,
- levering met edelstaal torxschroeven Ø 6 x 70 mm en pluggen voor massieve wanden,

### Poignée de maintien/ porte-serviette

- entraxe 300 mm, Ø 34 mm,
- en nylon, en option avec protection antibactérienne intégrée, voir chapitre information,
- tube lisse, d'une seule pièce,
- coloris : voir palette de teintes Nylon,
- renforcée d'un noyau acier anti-corrosif,
- avec rosaces Ø 70 mm pour une fixation invisible,
- vis en inox, rosaces en matière plastique renforcée de fibres,
- livraison avec vis inox TORX Ø 6 x 70 mm et chevilles pour matériaux de construction pleins,

### Steungreep Poignée de maintien

met rozetten  
avec rosaces

| a1 / mm | a2 / mm | a3 / mm | Antibac | Code            | PG 1500  |
|---------|---------|---------|---------|-----------------|----------|
| 300     |         |         |         | <b>0444 030</b> | 90,00 €  |
| 300     |         |         | ●       | <b>4444 030</b> | 100,00 € |

① geschikt voor gebruik met Afdichtring 0300 901/0300 910.

① convient pour l'utilisation de Rondelle d'étanchéité 0300 901/0300 910.

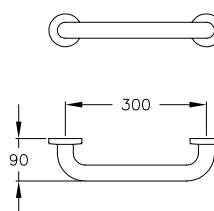



### Steungreep

- asmaat 160 mm, Ø 23 mm,
- gemaakt uit nylon, optionele permanente bescherming tegen bacteriën, meer onder hoofdstuk informatie,
- gladde uitvoering,
- verkrijgbaar in de Nylon-kleuren,
- met rozetten Ø 55 mm voor verborgen bevestiging.
- Levering met edelstaal torxschroeven Ø 5 x 60 mm en pluggen voor massieve wanden.

### Poignée de maintien

- entraxe 160 mm, Ø 23 mm,
- en nylon, en option avec protection antibactérienne intégrée, voir chapitre information,
- en tube lisse, d'une seule pièce,
- coloris : voir palette de teintes Nylon,
- avec rosaces Ø 55 mm pour une fixation invisible.
- livraison avec vis inox TORX Ø 5 x 60 mm et chevilles pour matériaux de construction pleins.

### Steungreep

#### Poignée de maintien

| a1 / mm | a2 / mm | a3 / mm | Antibac | Code            | PG 1500 |
|---------|---------|---------|---------|-----------------|---------|
| 160     |         |         |         | <b>0309 230</b> | 33,75 € |
| 160     |         |         | ●       | <b>4309 230</b> | 37,75 € |

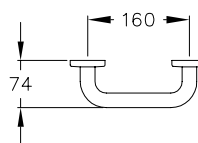

### Steungreep

- asmaat (a) = 220/269 mm, Ø 34 mm,
- gemaakt uit nylon, optionele permanente bescherming tegen bacteriën, meer onder hoofdstuk informatie,
- gladde uitvoering,
- verkrijgbaar in de Nylon-kleuren,
- met rozetten Ø 70 mm voor verborgen bevestiging.
- Levering met edelstaal torxschroeven Ø 6 x 70 mm en pluggen voor massieve wanden,
- geschikt voor gebruik met sealsondes 0300 901/0300 910.

### Poignée de maintien

- entraxe (a) = 220/269 mm, Ø 34 mm,
- en nylon massif, en option avec protection antibactérienne intégrée, voir chapitre information,
- tube lisse, d'une seule pièce,
- coloris : voir palette de teintes Nylon,
- avec rosaces Ø 70 mm pour une fixation invisible,
- livraison avec vis inox TORX Ø 6 x 70 mm et chevilles pour matériaux de construction pleins,
- convient pour l'utilisation de sondes d'étanchéité 0300 901/0300 910.

### Steungreep

#### Poignée de maintien

| a1 / mm | a2 / mm | a3 / mm | Antibac | Code            | PG 1500 |
|---------|---------|---------|---------|-----------------|---------|
| 220     |         |         |         | <b>0363 030</b> | 77,50 € |
| 220     |         |         | ●       | <b>4363 030</b> | 87,00 € |
| 269     |         |         |         | <b>0364 030</b> | 86,00 € |
| 269     |         |         | ●       | <b>4364 030</b> | 96,00 € |

① geschikt voor gebruik met Afdichtring 0300 901/0300 910.

① convient pour l'utilisation de Rondelle d'étanchéité 0300 901/0300 910.

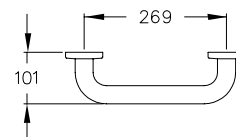
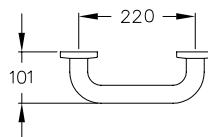
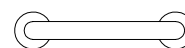



### Steungreep

#### Poignée de maintien

| a1 / mm | a2 / mm | a3 / mm | Antibac | Code            | PG 0700  |
|---------|---------|---------|---------|-----------------|----------|
| 300     |         |         |         | <b>0300 633</b> | 90,00 €  |
| 300     |         |         | ●       | <b>4300 633</b> | 100,00 € |
| 400     |         |         |         | <b>0300 634</b> | 103,00 € |
| 400     |         |         | ●       | <b>4300 634</b> | 116,00 € |
| 500     |         |         |         | <b>0300 635</b> | 107,00 € |
| 500     |         |         | ●       | <b>4300 635</b> | 120,00 € |
| 600     |         |         |         | <b>0300 636</b> | 113,00 € |
| 600     |         |         | ●       | <b>4300 636</b> | 125,00 € |

### Steungreep

- asmaat (a) 300, 400, 500 en 600 mm, Ø 34 mm,
- gemaakt uit nylon, optionele permanente bescherming tegen bacteriën, meer onder hoofdstuk informatie,
- gladde uit voering,
- verkrijgbaar in de Nylon-kleuren,
- met een tegen roest beschermde stalen kern,
- met vezelversterkte kunststof Ø 70 mm voor verborgen bevestiging,
- met Afdichting voor normconforme afdichting van de boorgaten (DIN 18534-1),
- max. toelaatbare belasting : 125 kg,
- geschikt om afneembaar zijte 0847 710/...910/...714/...914/...719/...919, 8750... vanaf a = 300 mm, 0300 771/...772, 0844..., 0847 110 vanaf a = 500 mm, 0300773/...774, 0847 114 vanaf a = 600 mm, in te hangen,
- voldoet aan de vereisten van DIN 18040,
- Levering met edelstaal torxschroeven Ø 6 x 70 mm en pluggen voor massieve wanden.

ⓘ Niet geschikt voor glijdende douchestang.

### Poignée de maintien

- entraxes (a) 300, 400, 500 ou 600 mm, Ø 34 mm,
- en nylon, en option avec protection antibactérienne intégrée, voir chapitre information,
- tube lisse, d'une seule pièce,
- coloris : voir palette de teintes Nylon,
- avec noyau continu en acier anti-corrosif,
- avec rosaces en matière plastique renforcée de fibres Ø 70 mm pour fixation invisible,
- avec Rondelle d'étanchéité permet d'étanchéifier les points de perçage conformément aux normes (DIN 18534-1),
- charge maximale 125 kg,
- convient pour accrocher un siège de douche à suspendre 0847 710/...910/...714/...914/...719/...919, 8750... à partir de a = 300 mm, 0300 771/...772, 0844..., 0847 110 à partir de a = 500 mm, 0300773/...774, 0847 114 à partir de a = 600 mm,
- conforme aux exigences de la norme DIN 18040,
- livraison avec vis inox TORX Ø 6 x 70 mm et chevilles pour matériaux de construction pleins..

ⓘ Ne convient pas pour la barre avec support de douche à position réglable.

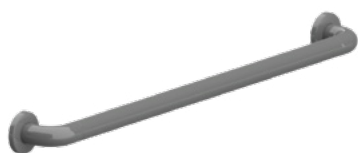
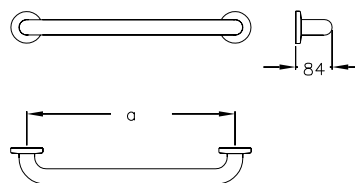

### Steungreep

#### Poignée de maintien

| a1 / mm | a2 / mm | a3 / mm | Antibac | Code            | PG 0700  |
|---------|---------|---------|---------|-----------------|----------|
| 800     |         |         |         | <b>0300 638</b> | 124,00 € |
| 800     |         |         | ●       | <b>4300 638</b> | 139,00 € |
| 1000    |         |         |         | <b>0300 639</b> | 132,00 € |
| 1000    |         |         | ●       | <b>4300 639</b> | 149,00 € |

### Steungreep

- asmaat (a) 800, 1000 mm, Ø 34 mm,
- gemaakt uit nylon, optionele permanente bescherming tegen bacteriën, meer onder hoofdstuk informatie,
- verkrijgbaar in de Nylon-kleuren,
- met een tegen roest beschermde stalen kern,
- met vezelversterkte kunststof Ø 70 mm voor verborgen bevestiging,
- met Afdichting voor normconforme afdichting van de boorgaten (DIN 18534-1),
- max. toelaatbare belasting : 125 kg,
- voldoet aan de vereisten van DIN 18040,
- Levering met edelstaal torxschroeven Ø 6 x 70 mm en pluggen voor massieve wanden.

### Poignée de maintien

- entraxes (a) 800, 1000 mm, Ø 34 mm,
- en nylon, en option avec protection antibactérienne intégrée, voir chapitre Information,
- tube lisse,
- coloris : voir palette de teintes Nylon,
- avec noyau continu en acier anti-corrosif,
- avec rosaces en matière plastique renforcée de fibres Ø 70 mm pour fixation invisible,
- avec Rondelle d'étanchéité permet d'étanchéifier les points de perçage conformément aux normes (DIN 18534-1),
- charge maximale 125 kg,
- conforme aux exigences de la norme DIN 18040,
- livraison avec vis inox TORX Ø 6 x 70 mm et chevilles pour matériaux de construction pleins.

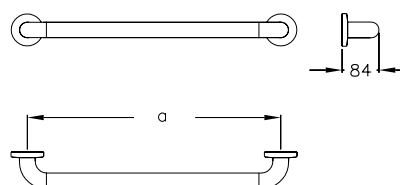





### Steungreep

#### Main courante de maintien

| a1 / mm | a2 / mm | a3 / mm | Antibac | Code            | PG 0700  |
|---------|---------|---------|---------|-----------------|----------|
| 767     | 767     |         |         | <b>0300 831</b> | 301,00 € |
| 767     | 767     |         | ●       | <b>4300 831</b> | 338,00 € |

### Steungreep in hoekvorm

- 767 x 767 mm, Ø 34 mm,
- gemaakt uit nylon, optionele permanente bescherming tegen bacteriën, meer onder hoofdstuk informatie,
- verkrijgbaar in de Nylon-kleuren,
- zowel links als rechts bruikbaar,
- verstevigd met een tegen roest beschermde stalen kern,
- metvezelversterkte kunststof Ø 70 mm voor verborgen bevestiging,
- met Afdichting voor normconforme afdichting van de boorgaten (DIN 18534-1),
- schroeven uit roestvrij staal,
- max. toelaatbare belasting : 175 kg,
- geschikt om afneembaar zitje 0300 ..., 0844 ..., 0847 ..., 8750..., in te hangen,
- voldoet aan de vereisten van DIN 18040,
- Levering met edelstaal torxschroeven Ø 6 x 70 mm en pluggen voor massieve wanden.

### Main courante de maintien

- 767 x 767 mm, Ø 34 mm,
- en nylon, tube lisse, en option avec protection antibactérienne intégrée, voir chapitre information,
- coloris : voir palette de teintes Nylon,
- réversible gauche/droite,
- avec noyau continu en acier anti-corrosif,
- avec rosaces en matière plastique renforcée de fibres Ø 70 mm pour fixation invisible,
- avec Rondelle d'étanchéité permet d'étanchéifier les points de perçage conformément aux normes (DIN 18534-1),
- vis en inox.
- charge maximale 175 kg.
- convient pour accrocher un siège de douche à suspendre 0300 ..., 0844 ..., 0847 ..., 8750...,
- conforme aux exigences de la norme DIN 18040,
- livraison avec vis inox TORX Ø 6 x 70 mm et chevilles pour matériaux de construction pleins.

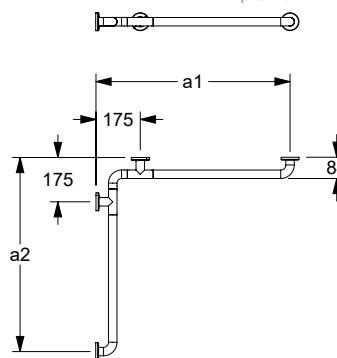

### Steungreep

#### Main courante de maintien

| a1 / mm | a2 / mm | a3 / mm | Antibac | Code            | PG 0700  |
|---------|---------|---------|---------|-----------------|----------|
| 427     | 767     |         |         | <b>0300 832</b> | 223,00 € |
| 427     | 767     |         | ●       | <b>4300 832</b> | 249,00 € |

### Steungreep in hoekvorm

- 427 x 767 mm, Ø 34 mm,
- gemaakt uit nylon, optionele permanente bescherming tegen bacteriën, meer onder hoofdstuk informatie,
- verkrijgbaar in de Nylon-kleuren,
- zowel links als rechts bruikbaar,
- verstevigd met een tegen roest beschermde stalen kern,
- met vezelversterkte kunststof Ø 70 mm voor verborgen bevestiging,
- met Afdichting voor normconforme afdichting van de boorgaten (DIN 18534-1),
- schroeven uit roestvrij staal,
- max. toelaatbare belasting : 175 kg,
- a2 geschikt om afneembaar zitje 0300 ..., 0844 ..., 0847 ..., 8750..., in te hangen,
- voldoet aan de vereisten van DIN 18040,
- Levering met edelstaal torxschroeven Ø 6 x 70 mm en pluggen voor massieve wanden.

### Main courante de maintien

- 427 x 767 mm, Ø 34 mm,
- en nylon, tube lisse, en option avec protection antibactérienne intégrée, voir chapitre information,
- coloris : voir palette de teintes Nylon,
- réversible gauche/droite,
- avec noyau continu en acier anti-corrosif,
- avec rosaces en matière plastique renforcée de fibres Ø 70 mm pour fixation invisible,
- avec Rondelle d'étanchéité permet d'étanchéifier les points de perçage conformément aux normes (DIN 18534-1),
- vis en inox.
- charge maximale 175 kg,
- a2 convient pour accrocher un siège de douche à suspendre 0300 ..., 0844 ..., 0847 ..., 8750...,
- conforme aux exigences de la norme DIN 18040,
- livraison avec vis inox TORX Ø 6 x 70 mm et chevilles pour matériaux de construction pleins.

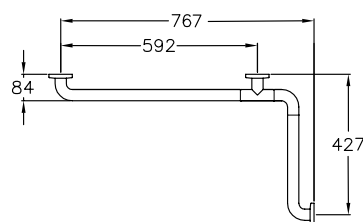



### Douchekophouder

- 90 x 113 mm,
- gemaakt uit nylon, optionele permanente bescherming tegen bacteriën, meer onder hoofdstuk informatie,
- met extra lange hefboom,
- verkrijgbaar in de Nylon-kleuren,
- voor Douche glijstang Ø 34 mm,
- douchekop aanpasbaar in hoogte en hoek,
- douchekophouder geschikt voor verschillende douchekoppen, multifunctionele zijdelingse haak.

### Support de douchette

- 90 x 113 mm,
- en nylon, en option avec protection antibactérienne intégrée, voir chapitre information,
- avec levier long,
- coloris : voir palette de teintes Nylon,
- pour barres de douche Ø 34 mm,
- hauteur et inclinaison réglables en continu,
- s'adapte aux modèles de douchettes courants, avec bouton latéral.

**Douchekophouder** Code PG 1500  
**Support de douchette**

|                      |                 |         |
|----------------------|-----------------|---------|
| ▶ NY.BRH 91          |                 |         |
| 90 x 113 mm          | <b>0515 050</b> | 57,00 € |
| 90 x 113 mm, Antibac | <b>4515 050</b> | 63,00 € |

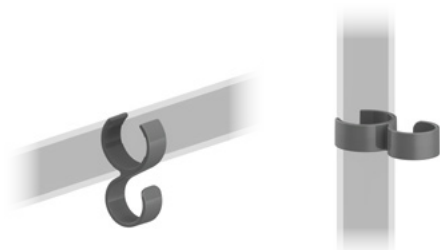
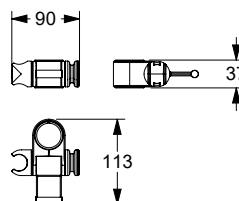

### Haak, achteraf monteerbaar / Doucheslanggeleider

- 64 x 36 mm,
- gemaakt uit nylon, optionele permanente bescherming tegen bacteriën, meer onder hoofdstuk informatie,
- verkrijgbaar in de Nylon-kleuren,
- om aan de douchehandgreep en glijstang Ø 30-34 mm te hangen,
- met rubberen inzetstukken om wegglijden te voorkomen,
- dient als haak aan steungrepen of voor het geleiden van de doucheslang op de glijstang.

### Patère, montage ultérieur / Guide pour flexible de douche

- 64 x 36 mm,
- en nylon, en option avec protection antibactérienne intégrée, voir chapitre information,
- coloris : voir palette de teintes Nylon,
- à accrocher sur les mains courantes de douche et les barres de support de douchette Ø 30-34 mm,
- avec inserts en caoutchouc pour éviter de glisser,
- sert de patère sur les mains courantes ou pour guider le flexible de douche sur la barre de support de douche.

**Haak /** Code PG 1500  
**Doucheslanggeleider**

|                               |                 |         |
|-------------------------------|-----------------|---------|
| ▶ Patère /                    |                 |         |
| Guide pour flexible de douche |                 |         |
| ▶ 64 x 36 mm                  | <b>0925 391</b> | 13,50 € |
| 64 x 36 mm, Antibac           | <b>4925 391</b> | 14,00 € |

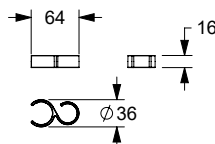



**Afstandschijf**  
Rosace d'espacement

Code PG 0700

▶ Ø 72 mm **0300 889** 12,25 €

**Nylon Care Afstandschijf**

- Ø 72 mm,
- uit Polyamid,
- verkrijgbaar in de Nylon kleuren,
- voorgedeeltelijk betegelde muren.

Voorbeeld :

Als een bevestigingspunt zich op een gebied zonder tegels bevindt, kan de afstandsschijf eronder worden geplaatst om dit te compenseren.

**Nylon Care Rosace d'espacement pour main courante de douche**

- Ø 72 mm,
- en polyamid,
- en coloris Nylon,
- pour murs partiellement carrelés.

Exemple :

Si un point de fixation se trouve sur une zone non carrelée, la rondelle d'écartement peut être placée en dessous pour compenser.

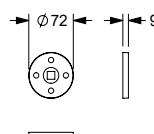

**Douche glijstang**

- asmaat (a) = 600, 1086 mm, Ø 34 mm,
- gemaakt uit nylon, optionele permanente bescherming tegen bacteriën, meer onder hoofdstuk informatie,
- verkrijgbaar in de Nylon-kleuren,
- verstevigd met een tegen roest beschermde stalen kern,
- met verstelbare douchekophouder
- douchekop aanpasbaar in hoogte en hoek,
- douchekophouder geschikt voor verschillende douchekoppen, multifunctionele zijdelingse haak,
- met vezelversterkte kunststof Ø 70 mm voor verborgen bevestiging,
- met Afdichting voor normconforme afdichting van de boorgaten (DIN 18534-1),
- schroeven uit roestvrij staal,
- max. toelaatbare belasting : 125 kg,
- Levering met edelstaal torxschroeven Ø 6 x 70 mm en pluggen voor massieve wanden.

**Barre avec support de douchette**

- entraxes (a) = 600, 1086 mm, Ø 34 mm,
- en nylon, tube lisse, en option avec protection antibactérienne intégrée, voir chapitre information,
- coloris : voir palette de teintes Nylon,
- avec noyau continu en acier anti-corrosif,
- avec support de douchette,
- hauteur et inclinaison réglables en continu,
- s'adapte aux modèles de douchettes courants, avec bouton latéral,
- avec rosaces en matière plastique renforcée de fibres Ø 70 mm pour fixation invisible,
- avec Rondelle d'étanchéité permet d'étanchéfier les points de perçage conformément aux normes (DIN 18534-1),
- vis en inox.
- charge maximale 125 kg,
- livraison avec vis inox TORX Ø 6 x 70 mm et chevilles pour matériaux de construction pleins.

**Douche glijstang**  
Barre avec support douchette

| a1 / mm | a2 / mm | a3 / mm | Antibac | Code            | PG 0700  |
|---------|---------|---------|---------|-----------------|----------|
|         |         | 600     |         | <b>0300 881</b> | 161,00 € |
|         |         | 600     | ●       | <b>4300 881</b> | 183,00 € |
|         |         | 1086    |         | <b>0300 882</b> | 205,00 € |
|         |         | 1086    | ●       | <b>4300 882</b> | 230,00 € |

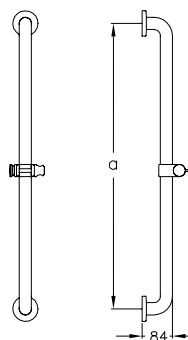

Nylon Care

Nylon Care 300



### Douche glijstang, beweegbaar

- 1158 mm, Ø 34 mm,
- gemaakt uit nylon, optionele permanente bescherming tegen bacteriën, meer onder hoofdstuk informatie,
- verkrijgbaar in de Nylon-kleuren, met verstelbare douche glijstang in toepassing voor Normbau doucheleuningen van Nylon 300,
- verstevigd met een tegen roest beschermde stalen kern,
- met verstelbare douchekophouder ,
- douchekop aanpasbaar in hoogte en hoek,
- douchekophouder geschikt voor verschillende douchekoppen, multifunctionele zijdelingse haak,
- met vezelversterkte kunststof Ø 70 mm voor verborgen bevestiging,
- met Afdichting voor normconforme afdichting van de boorgaten (DIN 18534-1),
- schroeven uit roestvrij staal.
- Levering met edelstaal torxschroeven Ø 6 x 70 mm en pluggen voor massieve wanden.

### Barre avec support de douchette à position réglable

- 1158 mm, Ø 34 mm,
- en nylon, tube lisse, en option avec protection antibactérienne intégrée, voir chapitre information,
- coloris : voir palette de teintes Nylon,
- à position réglable, pour installation ultérieure sur mains courantes de douche Nylon 300,
- avec noyau continu en acier anti-corrosif,
- avec support de douchette,
- hauteur et inclinaison réglables en continu,
- s'adapte aux modèles de douchettes courants, avec bouton latéral,
- avec rosaces en matière plastique renforcée de fibres Ø 70 mm pour fixation invisible,
- avec Rondelle d'étanchéité permet d'étanchéifier les points de perçage conformément aux normes (DIN 18534-1),
- vis en inox.
- livraison avec vis inox TORX Ø 6 x 70 mm et chevilles pour matériaux de construction pleins.

### Douche glijstang Barre à position réglable

| a1 / mm | a2 / mm | a3 / mm | Antibac | Code            | PG 0700  |
|---------|---------|---------|---------|-----------------|----------|
|         |         | 1158    |         | <b>0300 892</b> | 179,00 € |
|         |         | 1158    | ●       | <b>4300 892</b> | 201,00 € |

① Voor montage achteraf voor Nylon Care douchegrepen en handgrepen vanaf maatvoering a1 = 800 mm.

① Pour montage ultérieur sur mains courantes de douche et poignées de maintien à partir de a1 = 800 mm.

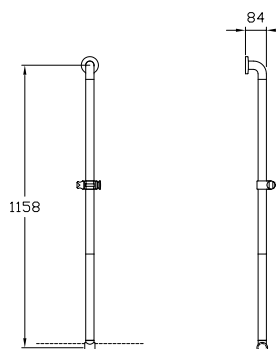



**Steungreep**  
Main courante de douche

| a1 / mm | a2 / mm | a3 / mm | Antibac | Code            | PG 0700  |
|---------|---------|---------|---------|-----------------|----------|
|         | 943     | 1158    |         | <b>0300 821</b> | 395,00 € |
|         | 943     | 1158    | ●       | <b>4300 821</b> | 442,00 € |

**Steungreep met douche glijstang**

- 943 x 1158 mm, Ø 34 mm,
- met verstelbare douche glijstang,
- gemaakt uit nylon, optionele permanente bescherming tegen bacteriën, meer onder hoofdstuk informatie,
- verkrijgbaar in de Nylon-kleuren,
- de douche glijstang kan links en rechts worden gemonteerd,
- verstevigd met een tegen roest beschermde stalen kern,
- douchekop aanpasbaar in hoogte en hoek,
- douchekophouder geschikt voor verschillende douchekoppen, multifunctionele zijdelingse haak,
- met vezelversterkte kunststof Ø 70 mm voor verborgen bevestiging,
- met Afdichting voor normconforme afdichting van de boorgaten (DIN 18534-1),
- schroeven uit roestvrij staal,
- max. toelaatbare belasting : 175 kg,
- geschikt om afneembaar zitje 0300 ..., 0844 ..., 0847 ..., 8750..., in te hangen,
- voldoet aan de vereisten van DIN 18040,
- Levering met edelstaal torxschroeven Ø 6 x 70 mm en pluggen voor massieve wanden.

**Main courante de maintien avec barre support de douchette à position réglable**

- 943 x 1158 mm, Ø 34 mm,
- avec barre verticale à position réglable,
- autres caractéristiques techniques, voir ci-dessus,
- coloris : voir palette de teintes Nylon,
- barre support de douchette montable à gauche et à droite,
- main courante avec noyau continu en acier anti-corrosif,
- avec rosaces en matière plastique renforcée de fibres Ø 70 mm pour fixation invisible,
- avec Rondelle d'étanchéité permet d'étanchéifier les points de perçage conformément aux normes (DIN 18534-1),
- vis en inox.
- charge maximale 175 kg,
- convient pour accrocher un siège de douche à suspendre 0300 ..., 0844 ..., 0847 ..., 8750...,
- conforme aux exigences de la norme DIN 18040,
- livraison avec vis inox TORX Ø 6 x 70 mm et chevilles pour matériaux de construction pleins.

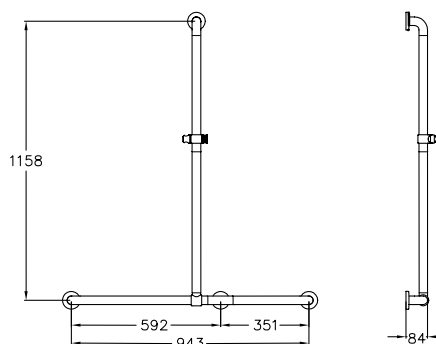

Nylon Care

Nylon  
Care 300



### Steungreep Main courante de douche

| a1 / mm | a2 / mm | a3 / mm | Antibac | Code            | PG 0700  |
|---------|---------|---------|---------|-----------------|----------|
| 767     | 767     | 1158    |         | <b>0300 871</b> | 482,00 € |
| 767     | 767     | 1158    | ●       | <b>4300 871</b> | 538,00 € |

b = 175 mm

| a1 / mm | a2 / mm | a3 / mm | Antibac | Code            | PG 0700  |
|---------|---------|---------|---------|-----------------|----------|
| 1012    | 767     | 1158    |         | <b>0300 872</b> | 508,00 € |
| 1012    | 767     | 1158    | ●       | <b>4300 872</b> | 571,00 € |

b = 420 mm

| a1 / mm  | a2 / mm  | a3 / mm  | Antibac | Code            | PG 0700  |
|----------|----------|----------|---------|-----------------|----------|
| 400-1800 | 400-1800 | 750-1200 |         | <b>0300 387</b> | 591,00 € |
| 400-1800 | 400-1800 | 750-1200 | ●       | <b>4300 387</b> | 663,00 € |

### Steungreep in hoekvorm met douche glijstang

- 767 x 767 x 1158 mm, 1012 x 767 x 1158 mm, Ø 34 mm,
- met verstelbare douche glijstang,
- gemaakt uit nylon, optionele permanente bescherming tegen bacteriën, meer onder hoofdstuk informatie,
- verkrijgbaar in de Nylon-kleuren,
- de douche glijstang kan links en rechts worden gemonteerd,
- verstevigd met een tegen roest beschermde stalen kern,
- met verstelbare douchekophouder,
- douchekop aanpasbaar in hoogte en hoek,
- douchekophouder geschikt voor verschillende douchekoppen, multifunctionele zijdelingse haak,
- met vezelversterkte kunststof Ø 70 mm voor verborgen bevestiging,
- met Afdichting voor normconforme afdichting van de boorgaten (DIN 18534-1),
- schroeven uit roestvrij staal,
- max. toelaatbare belasting : 175 kg.
- geschikt om afneembaar zitje 0847 710/...910, 8750 021/...023 vanaf a = 450 mm, 0847 714/...914/...719/...919 vanaf a = 500 mm, 0300 771/...772, 0844 ..., 0847 110, 8750 026/...028 vanaf a = 550 mm,, 0300773/...774, 0847 114 vanaf a = 650 mm, in te hangen,
- voldoet aan de vereisten van DIN 18040,
- Levering met edelstaal torxschroeven Ø 6 x 70 mm en pluggen voor massieve wanden.

① Producten met een lengte van a1/a2, worden uitgevoerd met een extra wand steun. Deze extra wandsteun wordt op de gelijke afstand gemonteerd als de ander zijde.

### Main courante de maintien avec barre support de douchette à position réglable

- 767 x 767 x 1158 mm, 1012 x 767 x 1158 mm, Ø 34 mm,
- avec barre verticale à position réglable,
- en nylon, tube lisse, en option avec protection antibactérienne intégrée, voir chapitre information,
- coloris : voir palette de teintes Nylon,
- barre support de douchette montable à gauche et à droite,
- avec noyau continu en acier anti-corrosif,
- avec support de douchette,
- hauteur et inclinaison réglables en continu,
- s'adapte aux modèles de douchettes courants, avec bouton latéral,
- avec rosaces en matière plastique renforcée de fibres Ø 70 mm pour fixation invisible,
- vis en inox.
- avec Rondelle d'étanchéité permet d'étanchéifier les points de perçage conformément aux normes (DIN 18534-1),
- charge maximale 175 kg,
- convient pour accrocher un siège de douche à suspendre 0847 710/...910, 8750 021/...023 à partir de a = 450 mm, 0847 714/...914/...719/...919 à partir de a = 500 mm, 0300 771/...772, 0844 ..., 0847 110, 8750 026/...028 à partir de a = 550 mm, 0300773/...774, 0847 114 à partir de a = 650 mm,
- conforme aux exigences de la norme DIN 18040,
- livraison avec vis inox TORX Ø 6 x 70 mm et chevilles pour matériaux de construction pleins.

① Pour les références à longueur variable, un support supplémentaire est nécessaire à partir d'une longueur a1/a2 de 1100 mm. Le support supplémentaire est fixé au centre entre les deux points de fixation de l'élément respectif.

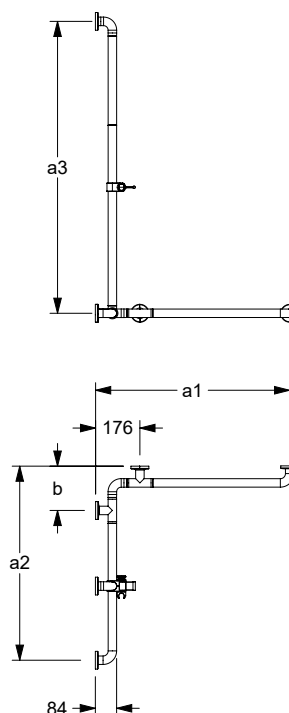



### Steungreep met douche glijstang

- 460 x 1086 mm, 500 x 750 mm, Ø 34 mm, 703 x 1086 mm,
- geschikt om afneembaar zitje 0847 710/...910/...714/...914/...719/...919, 8750... vanaf a = 350 mm, 0300 771/...772, 0844..., 0847 110 vanaf a = 500 mm, 0300773/...774, 0847 114 vanaf a = 600 mm, in te hangen,
- nadere omschrijving zie 0300 871/ 4300 871 en 0300872/ 4300872.

### Poignée de sécurité avec support de douche

- 460 x 1086 mm, 500 x 750 mm, Ø 34 mm, 703 x 1086 mm,
- convient pour accrocher un siège de douche à suspendre 0847 710/...910/...714/...914/...719/...919, 8750... à partir de a = 350 mm, 0300 771/...772, 0844..., 0847 110 à partir de a = 500 mm, 0300773/...774, 0847 114 à partir de a = 600 mm,
- mêmes caractérist. techn. que réf. 0300874/4300871 et 0300872/ 4300872.

### Steungreep

#### Poignée de sécurité

| a1 / mm | a2 / mm | a3 / mm | Antibac | Code            | PG 0700  |
|---------|---------|---------|---------|-----------------|----------|
| 460     |         | 1086    |         | <b>0300 652</b> | 348,00 € |
| 460     |         | 1086    | ●       | <b>4300 652</b> | 390,00 € |
| 500     |         | 750     |         | <b>0300 653</b> | 297,00 € |
| 500     |         | 750     | ●       | <b>4300 653</b> | 332,00 € |
| 703     |         | 1086    |         | <b>0300 651</b> | 375,00 € |
| 703     |         | 1086    | ●       | <b>4300 651</b> | 420,00 € |

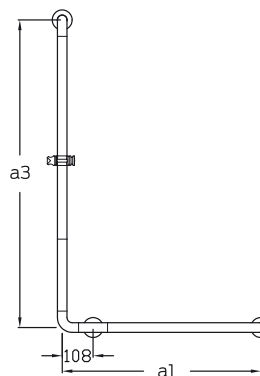

### Steungreep in hoekvorm met douche glijstang

- 767 x 767 x 1158 mm, Ø 34 mm,
- nadere omschrijving zie 0300 871/ 4300 871 en 0300872/ 4300872.

### Mains courantes de maintien avec barre support de douche

- 767 x 767 x 1158 mm, Ø 34 mm,
- mêmes caractéristiques techniques que les réf. 0300 874/ 4300 871 et 0300 6872/ 4300872.

### Steungreep

#### Main courante de douche

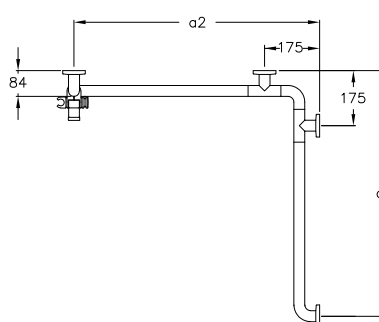
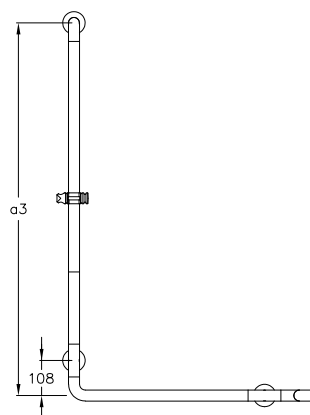

| a1 / mm  | a2 / mm  | a3 / mm  | Antibac | Code            | PG 0700  |
|----------|----------|----------|---------|-----------------|----------|
| 767      | 767      | 1158     |         | <b>0300 861</b> | 482,00 € |
| 767      | 767      | 1158     | ●       | <b>4300 861</b> | 538,00 € |
| 400-1800 | 400-1800 | 750-1200 |         | <b>0300 386</b> | 591,00 € |
| 400-1800 | 400-1800 | 750-1200 | ●       | <b>4300 386</b> | 663,00 € |



Nylon Care

Nylon Care 300

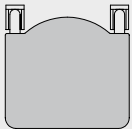
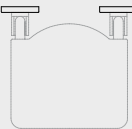

| <b>meer beschrijving zie hoofdstuk</b> <br><br><b>Informations détaillées voir chapitre</b>  | <b>Muur en muurtextuur / Murs - composition de la paroi</b>  |   |  |   |  |
|--|--|---|--|---|--|
|  | <b>Muur uit volle steen</b><br>Maçonnerie pleine   | <b>Muur uit beton korrelsteen</b><br>Maçonnerie creuse  | <b>Voorwandmontage</b><br>Fixation par l'avant sur cloisons légères  |   |  |
|  | – Béton ≥ B 15<br>– Volle baksteen ≥ Mz 12<br>– Kalkzand - volsteen ≥ KS 12<br>– Natuursteen met dichte voeg<br>– Natuursteen met dichte voeg,<br>– Natuursteen met dichte voeg,<br>– puimsteen<br><br>– béton ≥ B 15<br>– brique pleine ≥ Mz 12<br>– brique silico-calcaire pleine ≥ KS 12<br>– pierre naturelle avec une structure solide<br>– pierre pleine | – Beton korrelsteen KSL ≥ 12<br>– Holle baksteen HLz ≥ 12<br>– Holle betonkorrelsteen ≥ Hbl4, Hbn4<br>– Andere holle stenen<br><br>– brique silico-calcaire creuse KSL ≥ 12,<br>– brique creuse HLz ≥ 12<br>– pierre creuse ≥ Hbl4, Hbn4<br>– autres briques creuses  | Bevestigingsplaat uit meervoudig verlijmd hout<br><br>avec renfort en bois dur (panneau de contreplaqué de plusieurs épaisseurs encollées) | Bevestigingsplaat van staal<br><br>avec renfort acier                         | zonder wandversterking<br><br>sans renfort |
| Opklapbaar douchezitje<br>Sièges rabattables<br><br>  | <b>Montageset / Kit de fixation</b><br><b>0448 890</b> 93,50 €<br><b>met</b> injectiepluggen*<br><b>avec</b> cartouche de mortier *<br>1 Set /kit<br><br><b>Montageset / Kit de fixation</b><br><b>0448 880</b> 65,00 €<br><b>zonder</b> injectiepluggen<br><b>sans</b> cartouche de mortier<br>1 Set /kit   |   | <b>Montageset / Kit de fixation</b><br><b>0448 950</b><br>24,75 €<br>1 Set /kit  |   |  |
| <b>Bevestigingsplaat voor zitje</b><br>Plaque de fixation pour sièges<br><br>Code 0448 260 / 2 Sets /kits<br>Code 4448 260 / 2 Sets /kits<br>Antibacterial<br><br>          | <b>Montageset / Kit de fixation</b><br><b>0447 690</b> 24,75 €<br><br>2 Sets /kits   | <b>Montageset / Kit de fixation</b><br><b>0447 990</b> 84,50 €<br><b>met</b> injectiepluggen*<br><b>avec</b> cartouche de mortier*<br>2 Sets /kits<br><br><b>Montageset / Kit de fixation</b><br><b>0447 980</b> 55,00 €<br><b>zonder</b> injectiepluggen<br><b>sans</b> cartouche de mortier<br>2 Sets /kits | <b>Montageset / Kit de fixation</b><br><b>0447 750</b> 19,00 €<br>2 Set /kits  | <b>Montageset / Kit de fixation</b><br><b>0447 680</b> 16,50 €<br>2 Set /kits |  |



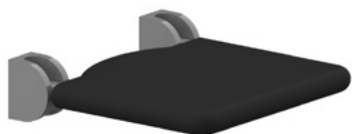

**Opklapbaar douchezitje**  
Siège de douche rabattable

Code PG 0700

- ▶ 410 x 410 mm  
zwart / noir **0300 741** 466,00 €
- ▶ 410 x 410 mm  
lichtgrijs / gris clair **0844 011** 466,00 €

**Opklapbaar douchezitje**

- 410 x 410 mm,
- gemaakt uit nylon,
- verkrijgbaar in de Nylon-kleuren,
- soepel zitje gemaakt uit PUR-integraal-schuim, kleur zwart of lichtgrijs,
- met een tegen roest beschermde stalen kern,
- staalversterkte scharnieren met instelbare rem,
- met automatische vastzetting bij het opklappen, 80 mm vooruitspringend in opgeklapte stand,
- met afdekplaatjes voor verborgen bevestiging,
- max. toelaatbare belasting : 175 kg,
- voldoet aan de vereisten van DIN 18040 en ÖNORM,
- Levering zonder schroeven en pluggen.

ⓘ De montageset moet aan de hand van het type muur worden bepaald en afzonderlijk worden besteld, zie ✂.

**Siège de douche rabattable**

- 410 x 410 mm,
- en nylon,
- coloris : voir palette de teintes Nylon,
- assise en polyuréthane, coloris noir ou gris clair,
- avec noyau continu en acier anti-corrosif,
- charnières renforcées d'un noyau acier, avec système de freinage réglable.
- en position relevée, le siège de douche est maintenu et a une saillie de 80 mm,
- avec cache-vis pour fixation invisible,
- charge maximale 175 kg,
- conforme aux exigences de la norme DIN 18040 et ÖNORM,
- livraison sans vis, ni chevilles.

ⓘ Le matériel de fixation doit être défini sur le chantier et adapté selon la configuration et la nature de la cloison. Les kits de fixation sont à commander séparément, voir ✂.

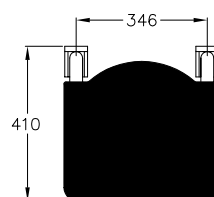
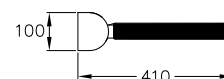
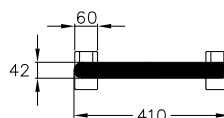

Nylon Care

Nylon  
Care 300



**Bevestigingsplaat**  
Plaques de fixation

Code PG 2000

- ▶ 200 x 132 x 20 mm **0448 260** 91,00 €
- ▶ 200 x 132 x 20 mm, Antibac **4448 260** 96,00 €

**Bevestigingsplaat voor zitje**

- 200 x 132 x 20 mm,
- Uitvoerige beschrijving zie ✂.

**Plaques de fixation pour sièges**

- 200 x 132 x 20 mm,
- informations détaillées, voir ✂.

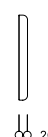
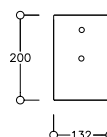



### Hangzitje

- 380 x 515 x 450 mm,  
480 x 515 x 450 mm,  
380 x 515 x 390 mm,  
480 x 515 x 390 mm,
- gemaakt uit nylon, optionele permanente bescherming tegen bacteriën, meer onder hoofdstuk informatie,
- verkrijgbaar in de Nylon-kleuren,
- met een tegen roest beschermde stalen kern,
- het douchezitje kan opgehangen worden aan verschillende NORMBAU steungrepen en stangensystemen,
- max. toelaatbare belasting : 175 kg,
- voldoet aan de vereisten van DIN 18040 en ÖNORM.

### Siège de douche à suspendre

- 380 x 515 x 450 mm,  
480 x 515 x 450 mm,  
380 x 515 x 390 mm,  
480 x 515 x 390 mm,
- assise et dossier en nylon, en option avec protection antibactérienne intégrée, voir chapitre information,
- à suspendre aux mains courantes NORMBAU,
- coloris : voir palette de teintes Nylon,
- avec noyau continu en acier anti-corrosif,
- charge maximale 175 kg,
- conforme aux exigences de la norme DIN 18040 et ÖNORM.

| Hangzitje<br>Siège de douche<br>à suspendre            | Code                               | PG 0700              |
|--|------------------------------------|----------------------|
| ▶ 380 x 515 x 450 mm<br>380 x 515 x 450 mm,<br>Antibac | <b>0300 771</b><br><b>4300 771</b> | 662,00 €<br>742,00 € |
| ▶ 480 x 515 x 450 mm<br>480 x 515 x 450 mm,<br>Antibac | <b>0300 773</b><br><b>4300 773</b> | 766,00 €<br>858,00 € |

Bij een greep hoogte aan de bovenzijde gemeten van **850 mm** is de zithoogte conform **DIN Norm 18040**.  
Avec une arête supérieure de la main courante à **850 mm**, la hauteur d'assise correspond à la norme **DIN 18040**.

|  |                                    |                      |
|--|------------------------------------|----------------------|
| ▶ 380 x 515 x 390 mm<br>380 x 515 x 390 mm,<br>Antibac | <b>0300 772</b><br><b>4300 772</b> | 635,00 €<br>711,00 € |
| ▶ 480 x 515 x 390 mm<br>480 x 515 x 390 mm,<br>Antibac | <b>0300 774</b><br><b>4300 774</b> | 654,00 €<br>733,00 € |

voor douchesteungreep bovenrand **770 - 800 mm**  
pour main courante de maintien avec arête  
supérieure à **770 - 800 mm**

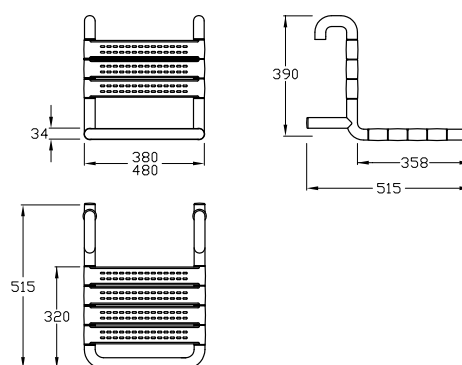
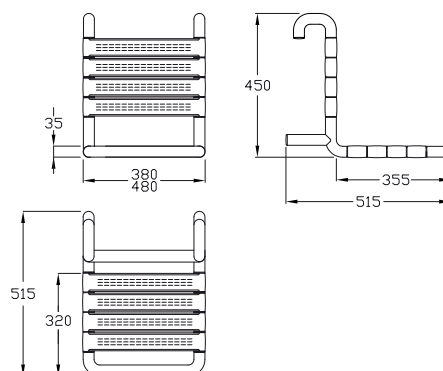

### Hangzitje, met rozetten

Siège de douche à suspendre, avec rosaces

|                      |                 |          |
|----------------------|-----------------|----------|
| ▶ 380 x 515 x 390 mm | <b>0300 782</b> | 682,00 € |
| ▶ 480 x 515 x 390 mm | <b>0300 784</b> | 700,00 € |



Alternatief voor wanden met voegen:  
met rozetten voor een groter draagvlak.

En variante, pour murs non carrelés :  
avec rosaces pour une surface d'appui  
plus importante.



### Stoeltje

- 594 x 408 x 510 mm,
- zithoogte 480 mm, zitbreedte 450 mm,
- soepel zitje gemaakt uit PUR-integraal-schium, kleur zwart of lichtgrijs,
- met twee geïntegreerde handgrepen,
- met uitsparing en opening vooraf-watering,
- Krukpoten wit,
- met anti-slip vlakjes onder aan de poten :  
kleur zwart voor model 0300 345,  
kleur lichtgrijs voor model 0300 346,
- max. toelaatbare belasting : 150 kg.
- conform DIN 18040-1.

### Tabouret

- 594 x 408 x 510 mm,
- hauteur de l'assise 480 mm, largeur de l'assise 450 mm,
- assise en mousse de polyuréthane, coloris noir ou gris clair,
- avec deux poignées latérales intégrées,
- assise ergonomique avec découpe et écoulement d'eau,
- pieds en coloris blanc,
- avec embouts en caoutchouc antidérapant en :  
coloris noir pour le modèle 0300 345,  
coloris gris clair pour le modèle 0300 346,
- charge maximale 150 kg,
- suivant la norme DIN 18040-1.

#### Stoeltje Tabouret

Code PG 0700

- |   | Code            | Prijs    |
|---|-----------------|----------|
| ▶ 594 x 408 x 510 mm<br>soepel zitje zwart<br>assise col. noir            | <b>0300 345</b> | 405,00 € |
| ▶ 594 x 408 x 510 mm<br>soepel zitje lichtgrijs<br>assise col. gris clair | <b>0300 346</b> | 405,00 € |

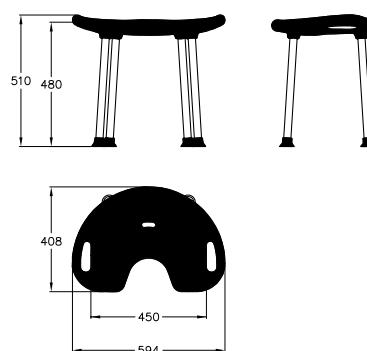

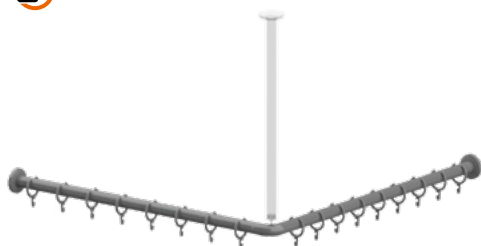

### Douchegordijnstang Tringle pour rideau de douche

|   |                 |          |
|---|-----------------|----------|
| ▶ $a_1/a_2 = 900$ mm                    | <b>0300 811</b> | 236,00 € |
| $a_1/a_2 = 900$ mm, Antibac             | <b>4300 811</b> | 264,00 € |
| met 17 gordijnringsen / avec 17 anneaux |                 |          |
| ▶ $a_1/a_2 = 1000$ mm                   | <b>0300 812</b> | 248,00 € |
| $a_1/a_2 = 1000$ mm, Antibac            | <b>4300 812</b> | 275,00 € |
| met 17 gordijnringsen / avec 17 anneaux |                 |          |
| ▶ $a_1/a_2 = 1200$ mm                   | <b>0300 813</b> | 273,00 € |
| $a_1/a_2 = 1200$ mm, Antibac            | <b>4300 813</b> | 305,00 € |
| met 21 gordijnringsen / avec 21 anneaux |                 |          |
| ▶ $a_1/a_2 = 1500$ mm                   | <b>0300 816</b> | 301,00 € |
| $a_1/a_2 = 1500$ mm, Antibac            | <b>4300 816</b> | 338,00 € |
| met 25 gordijnringsen / avec 25 anneaux |                 |          |
| ▶ 800-1500 x 800-1500 mm                | <b>0300 840</b> | 315,00 € |
| 800-1500 x 800-1500 mm, Antibac         | <b>4300 840</b> | 351,00 € |
| met gordijnringsen / avec anneaux       |                 |          |

### Douchegordijnstang met gordijnringsen

- $a_1/a_2 = \dots$  mm,  $\varnothing 34$  mm,
- kan op maat ingekort worden,
- gemaakt uit nylon, optionele permanente bescherming tegen bacteriën, meer onder hoofdstuk informatie,
- verkrijgbaar in de Nylon-kleuren,
- met gordijnringsen,
- voorgeboorde plafondbevestiging,
- met staalversterkte rozetten  $\varnothing 70$  mm voor verborgen bevestiging.
- Levering met edelstaal torxschroeven  $\varnothing 6 \times 70$  mm en pluggen voor massieve wanden.

① Plafond steun afzonderlijk te bestellen.  
Geschikt voor gebruik met Afdichtring  
0300 901/0300 910.

### Tringles pour rideau de douche avec anneaux

- $a_1/a_2 = \dots$  mm,  $\varnothing 34$  mm,
- peut être recoupée à la longueur souhaitée,
- en nylon, tube lisse, en option avec protection antibactérienne intégrée, voir chapitre information,
- coloris : voir palette de teintes Nylon,
- avec anneaux,
- avec filetage pour rehausse plafond.
- avec rosaces  $\varnothing 70$  mm à fixation invisible,
- livraison avec vis inox TORX  $\varnothing 6 \times 70$  mm et chevilles pour matériaux de construction pleins.

① La rehausse plafond est à commander séparément.  
Convient pour l'utilisation de Rondelle  
d'étanchéité 0300 901/0300 910.

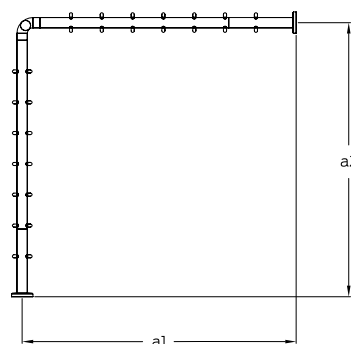
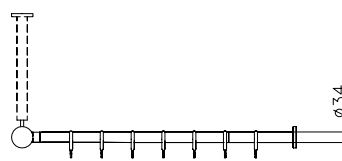

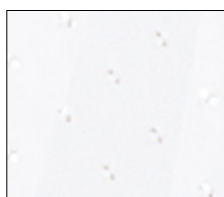

Kleur/coloris 019

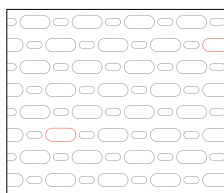

Kleur/coloris 051

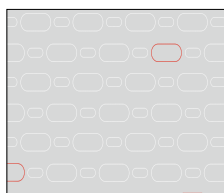

Kleur/coloris 052

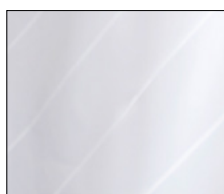

Kleur/coloris 054

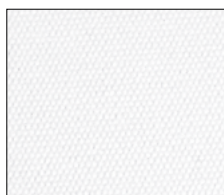

Kleur/coloris 059

## Douchegordijnen

- hoogte 2000 mm, breedte ... mm,
- voor douchegordijnstang
- **gemaakt uit 100 % Polyester, antibacterieel, schimmeldodend, verkrijgbaar in :**
  - **kleur 019** : wit met structuur,
  - **kleur 051** : wit ovaal patroon,
  - **kleur 052** : grijs ovaal patroon,
  - **kleur 054** : wit diagonale strepen,
- **douchegordijn ... zwaar ontvlambaar,**
  - **kleur 059: wit uit Trevira CS,**
  - schimmeldodend,
  - Bouw materiaal klasse B1, DIN 4102, zwaar ontvlambaar,
- wasbaar op 40°, geschikt voor desinfectie tot 60 graden,
- sneldrogend, waterafstotend,
- met messing vernikkelde ogen voor gordijnrings,
- voorzien van een zoom rondom en loodstrip aan de onderzijde,
- op aanvraag verkrijgbaar in andere lengten.

① Vergrote afbeelding van de douchegordijnen in hoofdstuk ↗.

We hebben voorbeelden van stofontwerpen, graag aanvragen.

## Rideau de douche

- hauteur 2000 mm, largeur ... mm,
- pour tringles en angle
- **en 100 % polyester, antibactérien, fongicide, livrable en :**
  - **coloris 019**, blanc gaufré,
  - **coloris 051**, blanc à motifs ovales,
  - **coloris 052**, gris à motifs ovales,
  - **coloris 054**, blanc à rayures diagonales blanches,
- **en version rideau difficilement inflammable**
  - **coloris 059, blanc en Trevira CS,**
  - fongicide,
  - classement B1, DIN 4102 difficilement inflammable,
- lavable jusqu'à 40°, convient pour une désinfection jusqu'à 60°,
- séchage rapide, hydrofuge,
- avec oeillets en laiton nickelé pour fixation sur anneaux,
- finition par ourlets supérieurs et latéraux, ourlet inférieur avec cordon de plomb enduit,
- autres dimensions sur demande.

① Image agrandie des rideaux de douche, voir chapitre ↗.

Nous pouvons vous fournir des échantillons des décors sur simple demande.

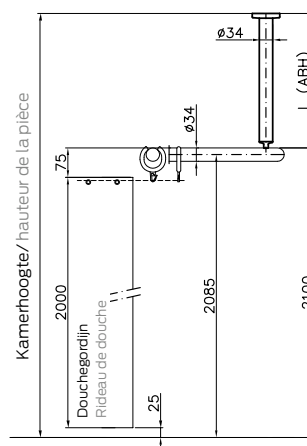

| Douchegordijnstang pour tringle | Aantal ringen oeillets | Beschrijving Référence | Code. Code article PG1900 | 019      | 051      | 052 | 054      | 059      |
|---------------------------------|------------------------|------------------------|---------------------------|----------|----------|-----|----------|----------|
| 800 mm                          | 15                     | 2100 x 2000 mm         | <b>0787 340 ...</b>       | 126,00 € | 148,00 € |     | 303,00 € | 303,00 € |
| 900 mm                          | 16                     | 2400 x 2000 mm         | <b>0787 350 ...</b>       | 129,00 € | 154,00 € |     | 337,00 € | 337,00 € |
| 1000 mm                         | 16                     | 2400 x 2000 mm         | <b>0787 350 ...</b>       | 129,00 € | 154,00 € |     | 337,00 € | 337,00 € |
| 1100 mm                         | 18                     | 2700 x 2000 mm         | <b>0787 360 ...</b>       | 139,00 € | 166,00 € |     | 375,00 € | 375,00 € |
| 1200 mm                         | 20                     | 3000 x 2000 mm         | <b>0787 370 ...</b>       | 145,00 € | 173,00 € |     | 413,00 € | 413,00 € |
| 1300 mm                         | 22                     | 3300 x 2000 mm         | <b>0787 380 ...</b>       | 155,00 € | 187,00 € |     | 449,00 € | 449,00 € |
| 1400 mm                         | 22                     | 3300 x 2000 mm         | <b>0787 380 ...</b>       | 155,00 € | 187,00 € |     | 449,00 € | 449,00 € |
| 1500 mm                         | 24                     | 3600 x 2000 mm         | <b>0787 390 ...</b>       | 167,00 € | 200,00 € |     | 486,00 € | 486,00 € |

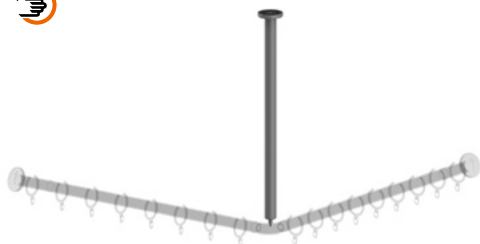

### Plafondsteun

- lengte 300, 500, 600, 1000 mm, Ø 34 mm,
- kan op maat ingekort worden,
- gemaakt uit nylon, optionele permanente bescherming tegen bacteriën, meer onder hoofdstuk informatie,
- verkrijgbaar in de Nylon-kleuren,
- met staalversterkte rozetten Ø 70 mm voor verborgen bevestiging.
- Levering met edelstaal torxschroeven Ø 6 x 70 mm en pluggen voor massieve wanden.

### Rehausse plafond

- longueur 300, 500, 600, 1000 mm, Ø 34 mm,
- peut être recoupée à la longueur souhaitée,
- en nylon, tube lisse, en option avec protection antibactérienne intégrée, voir chapitre information,
- coloris : voir palette de teintes Nylon,
- avec rosaces Ø 70 mm à fixation invisible.
- livraison avec vis inox TORX Ø 6 x 70 mm et chevilles pour matériaux de construction pleins.

**Plafondsteun** Code PG 0700  
**Rehausse plafond**

|                         |                 |          |
|-------------------------|-----------------|----------|
| ▶ L= 300 mm             | <b>0300 343</b> | 57,00 €  |
| L= 300 mm, Antibac      | <b>4300 343</b> | 63,50 €  |
| ▶ L= 500 mm             | <b>0300 341</b> | 60,50 €  |
| L= 500 mm, Antibac      | <b>4300 341</b> | 67,50 €  |
| ▶ L= 600 mm             | <b>0300 342</b> | 66,50 €  |
| L= 600 mm, Antibac      | <b>4300 342</b> | 75,50 €  |
| ▶ L= 1000 mm            | <b>0300 344</b> | 95,00 €  |
| L= 1000 mm, Antibac     | <b>4300 344</b> | 106,00 € |
| ▶ L= 200-2000 mm        | <b>0300 340</b> | 114,00 € |
| L= 200-2000 mm, Antibac | <b>4300 340</b> | 126,00 € |

① geschikt voor gebruik met Afdichtring 0300 901/0300 910.

① convient pour l'utilisation de Rondelle d'étanchéité 0300 901/0300 910.

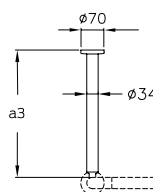

### Plafondsteun voor verlaagd plafond

- lengte 500, 1000 mm,
- kan op maat ingekort worden,
- zichtbare rozet van nylon,
- verkrijgbaar in de Nylon-kleuren,
- geschikt voor plafondsteun van de Nylon 300 en Nylon 400 series,
- Levering met montageset voor aansluiting aan plafondsteun.

### Rehausse plafond pour faux plafond

- longueur 500, 1000 mm,
- peut être recoupée à la longueur souhaitée,
- rosace visible en nylon,
- coloris : voir palette de teintes Nylon,
- convient à la rehausse plafond des séries Nylon 300 et Nylon 400,
- livraison avec un kit de fixation pour le raccordement à la rehausse plafond.

① Het bevestigingsmateriaal voor de plafondsteun voor verlaagd plafond kan door de plafondsteun worden gebruikt naar gelang van de toestand van de wand.

① Le matériel de fixation pour la rehausse plafond pour faux plafond peut être utilisé par la rehausse plafond en fonction de la nature du mur.



**Plafondsteun voor verlaagd plafond** Code PG 1500

**Rehausse plafond pour faux plafond**

|              |                 |         |
|--------------|-----------------|---------|
| ▶ L= 500 mm  | <b>0300 348</b> | 41,00 € |
| ▶ L= 1000 mm | <b>0300 349</b> | 46,50 € |

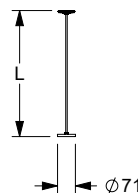



### Gordijnring

- Ø 58 mm, 8 mm, open,
- voor douchegordijnstangen Ø 30 - 34 mm,
- gemaakt uit nylon, optionele permanente bescherming tegen bacteriën, meer onder hoofdstuk Informatie,
- verkrijgbaar in de NORMBAU-kleuren.

### Anneau

- 58 mm, Ø 8mm, ouvert,
- pour tringles Ø 30 - 34 mm et rideaux de douche NORMBAU,
- en nylon, en option avec protection anti-bactérienne intégrée, informations voir chapitre information,
- coloris : voir palette de teintes NORMBAU.

#### Gordijnring Anneau ouvert

Code PG1500

- ▶ Ø 58 x 8 mm
- ▶ Ø 58 x 8 mm, Antibac

**0361 430**  
**4361 430**

2,95 €  
3,25 €

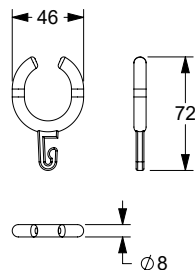



### Opklapbare douchegordijnsteun

- lengte 800 mm, Ø 34 mm,
- gemaakt uit nylon, optionele permanente bescherming tegen bacteriën, meer onder hoofdstuk informatie,
- verkrijgbaar in de Nylon-kleuren,
- met een tegen roest beschermde stalen kern,
- met staalversterkte scharnieren met instelbare rem,
- automatische vastzetting bij het opklappen,
- 80 mm vooruitspringend,
- verborgen bevestiging.
- Levering zonder schroeven en pluggen.

① De montageset moet aan de hand van het type muur worden bepaald en afzonderlijk worden besteld, zie .  
Kan niet als steunreep worden gebruikt.

### Tringle rabattable

- longueur 800 mm, Ø 34 mm,
- en nylon, tube lisse, en option avec protection antibactérienne intégrée, voir chapitre information,
- coloris : voir palette de teintes Nylon,
- avec noyau continu en acier anti-corrosif,
- charnière avec renfort acier, système de freinage réglable,
- blocage en position relevée,
- en position relevée saillie de 80 mm.
- fixation invisible,
- livraison sans vis, ni chevilles.

① Le matériel de fixation doit être défini sur le chantier et adapté selon la configuration et la nature de la cloison. Les kits de fixation sont à commander séparément, voir .

La tringle rabattable ne peut pas faire fonction de barre d'appui. Le rideau anti-éclaboussure est à commander séparément.

### Opklapbare douche- gordijnsteun Tringle rabattable

PG 0700

|                    |                 |          |
|--------------------|-----------------|----------|
| ▶ L= 800 mm        | <b>0300 488</b> | 315,00 € |
| L= 800 mm, Antibac | <b>4300 488</b> | 350,00 € |

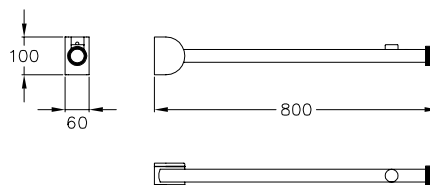



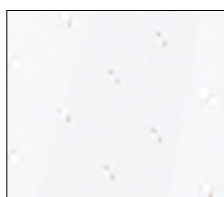

Kleur/coloris 019

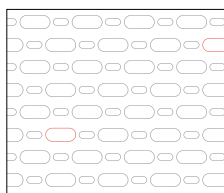

Kleur/coloris 051

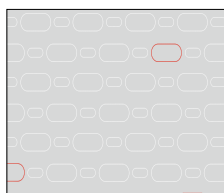

Kleur/coloris 052



Kleur/coloris 054

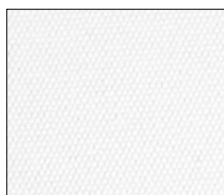

Kleur/coloris 059

### Douchegordijnen

- 690 x 950 mm,
- voor douchegordijnstangen 0300 488 en 4300 488,
- **gemaakt uit 100 % Polyester, antibacterieel, schimmeldodend, verkrijgbaar in :**
  - **kleur 019** : wit met structuur
  - **kleur 051** : wit ovaal patroon
  - **kleur 052** : grijs ovaal patroon
  - **kleur 054** : wit diagonale strepen
- **douchegordijn ... zwaar ontvlambaar,**
  - **kleur 059 wit uit Trevira CS,**
  - schimmeldodend,
  - Bouwmateriaal klasse B1, DIN 4102, zwaar ontvlambaar,
  - wasbaar op 40°, geschikt voor desinfectie tot 60 graden,
  - sneldrogend, waterafstotend,
  - met lussen voor het ophangen en velcrosluiting, voorzien van een zoom rondom en loodstrip aan de onderzijde.

① Vergrote afbeelding van de douchegordijnen in hoofdstuk ↗.  
We hebben voorbeelden van stofontwerpen, graag aanvragen.

### Rideau anti-éclaboussure

- 690 x 950 mm,
- pour tringles rabattables 0300 488 et 4300 488,
- **en 100 % polyester, antibactérien, fongicide, livrable en :**
  - **coloris 019**, blanc gaufré,
  - **coloris 051**, blanc à motifs ovales,
  - **coloris 052**, gris à motifs ovales,
  - **coloris 054**, blanc à rayures diagonales blanches,
- **en version rideau difficilement inflammable**
  - **coloris 059, blanc en Trevira CS,**
  - fongicide,
  - classement B1, DIN 4102 difficilement inflammable,
  - lavable jusqu'à 40°, convient pour une désinfection jusqu'à 60°,
  - séchage rapide, hydrofuge,
  - avec oeillets en laiton nickelé pour fixation sur anneaux,
  - finition par ourlets supérieurs et latéraux, ourlet inférieur avec cordon de plomb enduit,
  - autres dimensions sur demande.

① Image agrandie des rideaux de douche, voir chapitre ↗.  
Nous pouvons vous fournir des échantillons des décors sur simple demande.

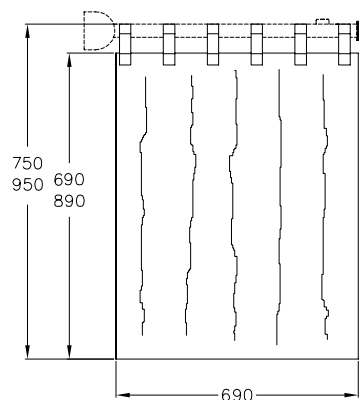





| Geschikt voor Douchegordijnstang pour tringle | Beschrijving/afmeting Référence/dimensions | Productcode Code article PG 1900 | 019     | 051     | 052 | 054      | 059      |
|---|--|----------------------------------|---------|---------|-----|----------|----------|
| 0300 488<br>4300 488 Antibac                  | 690x 950 mm                                | <b>0300 972 ...</b>              | 69,50 € | 73,00 € |     | 132,00 € | 132,00 € |
| 0300 488<br>4300 488 Antibac                  | 690 x 750 mm                               | <b>0300 975 ...</b>              | 69,50 € | 73,00 € |     | 132,00 € | 132,00 € |

Nylon Care

Nylon Care 300

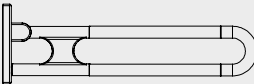
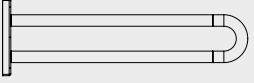

| <b>Nadere Omschrijving</b><br><b>zie hoofdstuk</b>   | <b>Muur en muurtextuur / Murs - composition de la paroi</b>  |   |   |  |  |
|---|--|---|---|--|--|
|   | <b>Muur uit volle steen</b><br>Maçonnerie pleine   | <b>Muur uit beton korrelsteen</b><br>Maçonnerie creuse  | <b>Voorwandmontage</b><br>Fixation par l'avant sur cloisons légères   |  |  |
| <b>Informations détaillées</b><br><b>voir chapitre</b>   | – Béton ≥ B 15<br>– Volle baksteen ≥ Mz 12<br>– Kalkzand - volsteen ≥ KS 12<br>– Natuursteen met dichte voeg<br>– puimsteen<br><br>– béton ≥ B 15<br>– brique pleine ≥ Mz 12<br>– brique silico-calcaire pleine ≥ KS 12<br>– pierre naturelle avec une structure solide<br>– pierre pleine | – Beton korrelsteen KSL ≥ 12<br>– Holle baksteen HLz ≥ 12<br>– Holle betonkorrelsteen ≥ Hbl4, Hbn4<br>– Andere holle stenen<br><br>– brique silico-calcaire creuse KSL ≥ 12,<br>– brique creuse HLz ≥ 12<br>– pierre creuse ≥ Hbl4, Hbn4                    | Bevestigingsplaat uit meervoudig verlijmde hout<br><br>avec renfort en bois dur (panneau de contreplaqué de plusieurs épaisseurs encollées) | Bevestigingsplaat van staal<br><br>avec renfort acier            | zonder wandversteving<br><br>sans renfort, (test de charge obligatoire après montage, un renfort bois est préconisé) |
| Opklapbare muursteen vario, demontabel<br>Barre d'appui rabattable vario, amovible<br><br><br>Muursteen vario, demontabel<br>Barre d'appui murale vario, amovible<br><br><br>Grondplaat met blinde bevestigingsplaat vario, demontabel<br>Platine de fixation avec cache vario, amovible<br> | <b>Montageset / Kit de fixation</b><br><b>7470 030</b> 25,25 €<br><br>1 Set /kit   | <b>Montageset / Kit de fixation</b><br><b>7470 040</b> 101,00 €<br><b>met injectiepluggen*</b><br><br><b>Montageset / Kit de fixation</b><br><b>7470 050</b> 72,00 €<br><b>zonder injectiepluggen</b><br><b>sans cartouche de mortier</b><br><br>1 Set /kit | <b>Montageset / Kit de fixation</b><br><b>7470 010</b> 21,00 €<br><b>7470 020</b> 18,50 €<br><br>1 Set /kit                                 | 1 Set /kit<br><br>1 Set /kit<br><br>1 Set /kit<br><br>1 Set /kit | <b>Montageplaat</b><br><b>Plaque de fixation</b><br>200 x 850 mm<br><b>7448 481</b><br>380,00 €<br>1 Set /kit        |

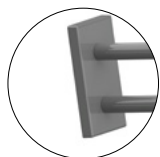

...met grondplaat

...avec platine de fixation

...zonder grondplaat

...sans platine de fixation

### Nylon Care Muursteen vario Nylon Care Barre d'appui murale vario, amovible

...met grondplaat

...avec platine de fixation

Code

PG 3800

|                   |                 |          |
|-------------------|-----------------|----------|
| ▶ L=600 mm        | <b>3501 410</b> | 256,00 € |
| L=600 mm Antibac  | <b>4501 410</b> | 285,00 € |
| ▶ L=725 mm        | <b>3501 430</b> | 272,00 € |
| L=725 mm, Antibac | <b>4501 430</b> | 305,00 € |
| ▶ L=850 mm        | <b>3501 450</b> | 289,00 € |
| L=850 mm, Antibac | <b>4501 450</b> | 326,00 € |

...zonder grondplaat

...sans platine de fixation

|                   |                 |          |
|-------------------|-----------------|----------|
| ▶ L=600 mm        | <b>3501 420</b> | 225,00 € |
| L=600 mm Antibac  | <b>4501 420</b> | 255,00 € |
| ▶ L=725 mm        | <b>3501 440</b> | 242,00 € |
| L=725 mm, Antibac | <b>4501 440</b> | 274,00 € |
| ▶ L=850 mm        | <b>3501 460</b> | 259,00 € |
| L=850 mm, Antibac | <b>4501 460</b> | 296,00 € |

#### Opmerking

Versie **zonder grondplaat** alleen voor het later aanbrengen op een reeds aan-wezige grondplaat.

#### Remarque

Version **sans platine de fixation** uniquement pour un montage ultérieur sur la platine de fixation déjà installée.

### Nylon Care Muursteen vario, hangstelsysteem

- lengte 600, 725, und 850 mm, Ø 34 mm,
- hoogglans oppervlak van polyamide, optioneel met antibacteriële bescherming,
- verkrijgbaar in de Nylon-kleuren,
- ergonomisch en aantrekkelijk ontwerp,
- zowel links als rechts bruikbaar,
- in combinatie met Vario bodemplaat eenvoudige montage of demontage,
- bodemplaat van roestvrij staal, materiaal nr. 1.4301 (A2, AISI 304),
- max. toelaatbare belasting : 100 kg,
- voldoet aan de vereisten van DIN 18040,
- lengte 850 mm overeenkomstig ONORM B1600.
- Levering met Inbussleutel.

① De montageset moet aan de hand van het type muur worden bepaald en afzonderlijk worden besteld, zie hoofdstuk

Kan achteraf worden uitgebreid met toilet rol houder 0449 120/ 4449 120, optioneel met antibacteriële bescherming.

### Nylon Care Barre d'appui murale vario, amovible

- longueur 600, 725 et 850 mm, Ø 34 mm,
- surface ultra brillante en polyamide, en option avec protection antibactérienne intégrée,
- coloris : voir palette de teintes NORMBAU,
- design ergonomique et esthétique
- réversible gauche/droite,
- montage/démontage simple et rapide, la barre d'appui s'accroche sur la platine de fixation,
- platine de fixation en inox, qualité n° 1.4301 (A2-AISI 304),
- remboursement de l'appui sur demande,
- charge maximale 100 kg,
- conforme aux exigences de la norme DIN 18040,
- longueur 850 mm en conformité avec la norme ONORM B1600,
- livraison avec clé Allen.

① Le matériel de fixation doit être défini sur le chantier et adapté selon la configuration et la nature de la cloison, voir



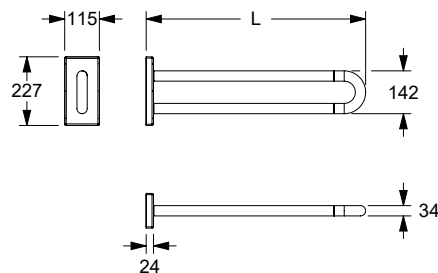



Peut être équipée d'un porte-rouleau 0449 120/ 4449 120, avec protection antibactérienne en option.



Nylon Care

Nylon  
Care 300

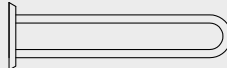

| <b>meer beschrijving zie hoofdstuk</b> <br><br><b>Informations détaillées voir chapitre</b>  | <b>Muur en muurtextuur / Murs - composition de la paroi</b>  |   |   |   |   |
|--|--|---|---|---|---|
|  | <b>Muur uit volle steen</b><br>Maçonnerie pleine   | <b>Muur uit beton korrelsteen</b><br>Maçonnerie creuse  | <b>Voorwandmontage</b><br>Fixation par l'avant sur cloisons légères   |   |   |
|  | – Béton ≥ B 15<br>– Volle baksteen ≥ Mz 12<br>– Kalkzand - volsteen ≥ KS 12<br>– Natuursteen met dichte voeg<br>– Natuursteen met dichte voeg,<br>– puimsteen<br><br>– béton ≥ B 15<br>– brique pleine ≥ Mz 12<br>– brique silico-calcaire pleine ≥ KS 12<br>– pierre naturelle avec une structure solide<br>– pierre pleine | – Beton korrelsteen KSL ≥ 12<br>– Holle baksteen HLz ≥ 12<br>– Holle betonkorrelsteen ≥ Hbl4, Hbn4<br>– Andere holle stenen<br><br>– brique silico-calcaire creuse KSL ≥ 12,<br>– brique creuse HLz ≥ 12<br>– pierre creuse ≥ Hbl4, Hbn4<br>– autres briques creuses        | Bevestigingsplaat uit meervoudig verlijmde hout<br><br>avec renfort en bois dur (panneau de contreplaqué de plusieurs épaisseurs encollées) | Bevestigingsplaat van staal<br><br>avec renfort acier | zonder wandversterking<br><br>sans renfort  |
|  | <b>Montageset / Kit de fixation</b><br><b>0447 690</b> 24,75 €   | <b>Montageset / Kit de fixation</b><br><b>0447 990</b> 84,50 €<br><b>met injectiepluggen</b><br><b>avec cartouche de mortier</b><br><br><b>Montageset / Kit de fixation</b><br><b>0447 980</b> 55,00 €<br><b>zonder injectiepluggen</b><br><b>sans cartouche de mortier</b> | <b>Montageset / Kit de fixation</b><br><b>0447 750</b> 19,00 €  | <b>0447 680</b> 16,50 €                               |   |
| Douchegordijnstang<br>Tringle rabattable<br>  | –  | 1 Set /kit  | 1 Set /kit  | 1 Set /kit  |   |
| Montageplaat voor douchegordijnstang<br>Plaque de fixation pour tringle rabattable<br>Code 0448 260 / 1 kit<br>Code 4448 260 / 1 kit<br>Antibac<br>                         | 1 Set /kit   | 1 Set /kit  | 1 Set /kit  | 1 Set /kit  |   |
| Muursteen<br>Barre d'appui murale<br>   | 1 Set /kit   | 1 Set /kit  | 1 Set /kit  | 1 Set /kit  |   |
| Bevestigingsplaat met Blind afdekking /<br>Plaque de maintien avec cache aveugle<br>Code 0300 479<br>   | 1 Set /kit   | 1 Set /kit  | 1 Set /kit  | 1 Set /kit  |   |
| Montageplaat voor de bevestiging van<br>– Muursteen / Opklapbare muursteen<br>Plaque de fixation pour<br>– barre d'appui rabatt./murale  |  |   |   |   | <b>Montageplaat</b><br><b>Plaque de fixation</b><br><b>7448 480</b><br>378,00 €<br>1 Set /kit |



### Nylon Care 300 Muursteun

- lengte 600, 725 en 850 mm, Ø 34 mm,
- gemaakt uit nylon, optionele permanente bescherming tegen bacteriën, meer onder hoofdstuk informatie,
- verkrijgbaar in de Nylon-kleuren,
- zowel links als rechts bruikbaar,
- met een tegen roest beschermde stalen kern,
- met staalversterkt montageplaatje voor driepuntsbevestiging,
- met nylon afdekkap voor verborgen bevestiging,
- alternatief met toilethouder 0449 120/4449 120 kunnen later aan deze muursteun toegevoegd worden,
- max. toelaatbare belasting : 125 kg.
- Levering zonder pluggen en schroeven.

① De montageset moet aan de hand van het type muur worden bepaald en afzonderlijk worden besteld, zie ✂.

### Nylon Care 300 Barre d'appui murale

- longueurs 600, 725 ou 850 mm, Ø 34 mm,
- en nylon, tube lisse, en option avec protection antibactérienne intégrée, voir chapitre information,
- coloris : voir palette de teintes Nylon,
- réversible gauche/droite,
- avec noyau continu en acier anti-corrosif,
- munie d'une plaque de montage en nylon avec renfort acier à trois points de fixation,
- avec cache en nylon pour fixation invisible,
- un porte-rouleau 0449 120/4449 120, avec système automatique de freinage au déroulement, peut être adapté,
- charge maximale 125 kg.
- vis et chevilles non fournies.

① Le matériel de fixation doit être défini sur le chantier et adapté selon la configuration et la nature de la cloison. Les kits de fixation sont à commander séparément, voir ✂.

| Muursteun<br>Barre d'appui murale | Code            | PG 0700  |
|-----------------------------------|-----------------|----------|
| ▶ L= 600 mm                       | <b>0300 671</b> | 256,00 € |
| L= 600 mm, Antibac                | <b>4300 671</b> | 285,00 € |
| ▶ L= 725 mm                       | <b>0300 672</b> | 272,00 € |
| L= 725 mm, Antibac                | <b>4300 672</b> | 305,00 € |
| ▶ L= 850 mm                       | <b>0300 673</b> | 289,00 € |
| L= 850 mm, Antibac                | <b>4300 673</b> | 326,00 € |

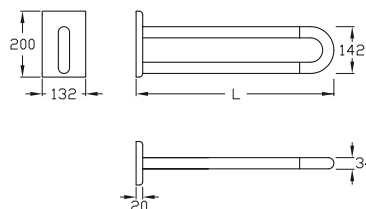



### Kantelbare spiegel Miroir inclinable

Code PG 0700

- ▶ 550 x 500 mm **0300 661** 395,00 €
- 550 x 500 mm, Antibac **4300 661** 442,00 €
- ▶ 550 x 500 mm **0300 662** 452,00 €
- 550 x 500 mm, Antibac met bedieningshendel **4300 662** 507,00 €
- avec levier de réglage

### Kantelbare spiegel

- 550 x 500 mm,
- zijdelingse spiegelhouders gemaakt uit nylon, optionele permanente bescherming tegen bacteriën, meer onder hoofdstuk informatie,
- verkrijgbaar in de Nylon-kleuren,
- kantelbare spiegel met afgeronde vormen,
- bevestigd op een stalen grondplaat,
- kantelbaar tot 25°,
- instelling van de verstelkracht mogelijk,
- met staalversterkte rozetten Ø 70 mm voor verborgen bevestiging,
- met of zonder bedieningshendel verkrijgbaar,
- Bedieningshendel zowel links als rechts te monteren,
- Levering met edelstaal torxschroeven Ø 6 x 70 mm en pluggen voor massieve wanden.

① geschikt voor gebruik met Afdichtring 0300 901/0300 910.

### Miroir inclinable

- 550 x 500 mm,
- avec supports latéraux en nylon, en option avec protection antibactérienne intégrée, voir chapitre information,
- coloris : voir palette de teintes Nylon,
- miroir avec arêtes polies et angles arrondis, sur support métallique,
- inclinaison réglable en continu de 25°,
- la force de réglage peut être ajustée,
- avec rosaces Ø 70 mm à fixation invisible,
- avec ou sans levier de réglage,
- installation du levier à gauche ou à droite,
- descriptif du levier de réglage, voir ci-dessous,
- livraison avec vis inox TORX Ø 6 x 70 mm et chevilles pour matériaux de construction pleins.

① convient pour l'utilisation de Rondelle d'étanchéité 0300 901/0300 910.

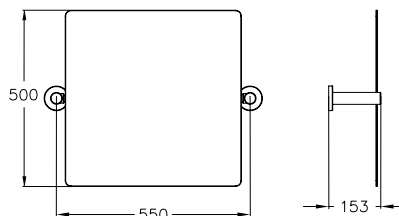

### Bedieningshendel Levier pour miroir

Code PG 0700

- ▶ 336 x 240 mm **0300 665** 65,50 €
- 336 x 240 mm, Antibac **4300 665** 73,50 €

### Bedieningshendel, op later tijdstip monteerbaar

- Ø 15 mm,
- gemaakt uit nylon, optionele permanente bescherming tegen bacteriën, meer onder hoofdstuk informatie,
- verkrijgbaar in de Nylon-kleuren,
- met ergonomisch gevormd handvat,
- zijdelings beweegbaar,
- voor een muurafstad tot maximum 150 mm.

### Levier, adaptable

- Ø 15 mm,
- en nylon, en option avec protection antibactérienne intégrée, voir chapitre information,
- coloris : voir palette de teintes Nylon,
- extrémité de la poignée forme ergonomique,
- pivotant à droite et à gauche,
- pour bâti-support jusqu'à 150 mm.

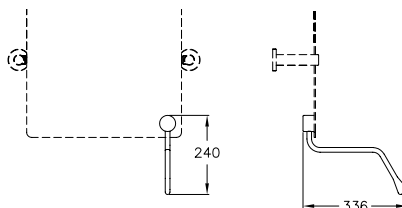

### Lamp Luminaire adaptable

Code PG 0700

- ▶ 408 x 108 x 40 mm **0300 669** 116,00 €

### Lamp, op later tijdstip monteerbaar

- 408 x 108 x 40 mm,
- uit aluminium,
- 8 Watt 220 - 230 V input, LED-lamp,
- NEN 600 lm,
- veiligheidssysteem IP 44, waterdicht,
- met kabel, kabellengte 27 cm en behuizing voor contactklem,
- Lamp kan op een later tijdstip aan spiegel worden geklemd met een breedte tot 6 mm.

### Luminaire adaptable sur miroirs inclinables

- 408 x 108 x 40 mm,
- en aluminium,
- 8 W - 220-230 V, éclairage à LED,
- flux lumineux : 600 lm,
- protection d'étanchéité IP 44, contre les projections d'eau,
- avec câble longueur 27 cm et boîtier de branchement,
- fixation par serrage sur miroirs jusqu'à 6 mm d'épaisseur.

